

iRobot®

Roomba Combo™

j5

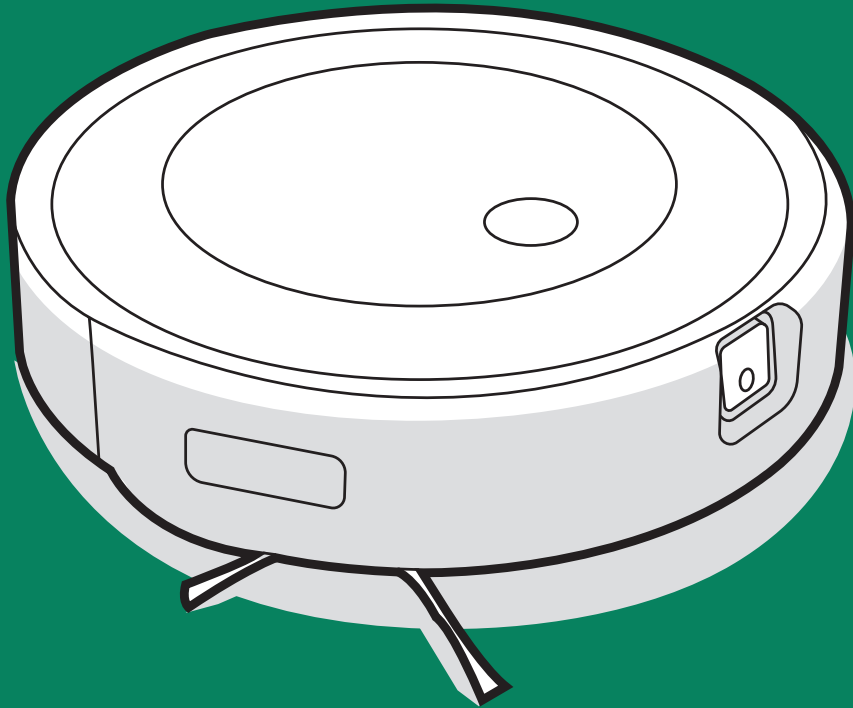

Návod k obsluze
Návod na použitie
Felhasználói kézikönyv
Ghidul utilizatorului
Инструкции за експлоатация
Kullanıcı Kılavuzu
Εγχειρίδιο χρήστη

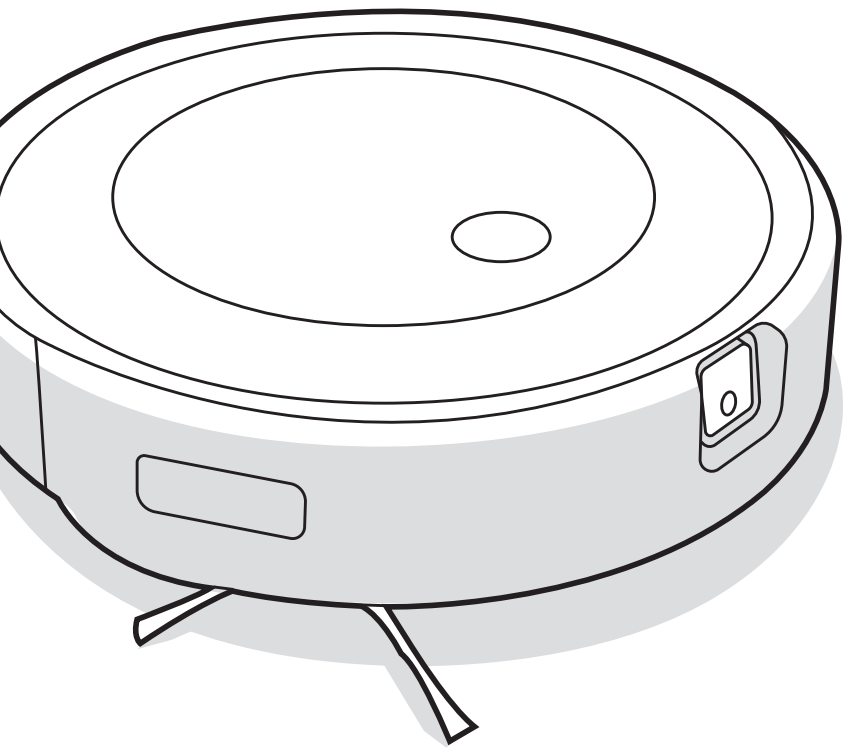

iRobot®

Roomba Combo™

Robotický vysavač a mop

j5/j5+

Návod k obsluze

Bezpečnostní informace

Důležité bezpečnostní informace

Tento návod k obsluze obsahuje informace pro regulační model(y): RVE-Y1, RVE-Y2, ADI-N1, modely baterií: ABL-F, ABL-D2Ax, ABL-D2Bx (x = 1 nebo 2)

POKYNY K POUŽITÍ USCHOVEJTE.

 **VAROVÁNÍ:** Při používání elektrických spotřebičů vždy dodržujte základní opatření včetně těchto:

PŘEČTĚTE SI VEŠKERÉ POKYNY

 **VAROVÁNÍ:** Abyste snížili riziko úrazu nebo poškození majetku, přečtěte si bezpečnostní pokyny a při nastavování, používání a údržbě robota je dodržujte.

Děti starší 8 let a osoby se sníženými fyzickými, smyslovými či mentálními schopnostmi či s nedostatečnými zkušenostmi či znalostmi mohou tento spotřebič používat pouze pod dohledem nebo po poučení o bezpečném používání spotřebiče a pokud si jsou vědomy příslušných rizik. Děti si se zařízením nesmí hrát. Čištění a uživatelskou údržbu nesmí provádět děti bez dozoru.

 Toto je výstražný bezpečnostní symbol. Varuje vás před potenciálním rizikem fyzického poranění. Řiďte se všemi bezpečnostními zprávami, které po tomto symbolu následují, abyste se vyhnuli možnému poranění nebo smrti.

 Riziko úrazu elektrickým proudem

 Zařízení třídy II

 Jmenovitý výkon, stejnosměrný proud

 Přečtěte si uživatelskou příručku

 Obecný symbol pro recyklaci

 Nebezpečí požáru

 Pouze pro použití uvnitř budov

 Jmenovitý příkon, stejnosměrný proud

 Udržujte mimo dosah dětí

 Samostatná napájecí jednotka

 Pozor

 Zařízení třídy III

 Jmenovitý příkon, střídavý proud

VAROVÁNÍ: Označuje nebezpečnou situaci, která může způsobit smrt nebo vážný úraz.

POZOR: Označuje nebezpečnou situaci, která může mít za následek malý nebo středně těžký úraz.

UPOZORNĚNÍ: Označuje nebezpečnou situaci, která může vést k poškození majetku.

OBECNĚ



VAROVÁNÍ



- Váš robot je dodáván s napájecím kabelem schváleným pro danou oblast a je navržen pro zapojení pouze do standardní domácí zásuvky se střídavým proudem. Nepoužívejte žádný jiný napájecí kabel. Potřebujete-li kabel vyměnit, kontaktujte oddělení péče o zákazníky. Bude tak zaručeno, že vyberete napájecí kabel vhodný pro vaši zemi.
- Neotevírejte robota ani nabíjecí stanici jiným způsobem, než je uvedeno v návodu k obsluze. Neosahujte žádné součásti, které by uživatel mohl opravit. Servis přenechejte kvalifikovaným servisním technikům.
- Aby nedošlo k úrazu elektrickým proudem, používejte zařízení pouze na suchých místech uvnitř budov.
- Nedotýkejte se robota ani nabíjecí stanice mokřými rukama.
- Nepoužívejte neautorizované nabíječky. Použití neautorizované nabíjecí stanice může způsobit přehřátí, kouření, vznícení nebo explozi baterie.
- Robot není hračka. Malé děti a domácí zvířata musí být během provozu robota pod dohledem.
- Na robota ani nabíjecí stanici nesedejte ani nešlapejte.
- Robota používejte a skladujte pouze v prostředí s pokojovou teplotou.
- Má-li uklízená místnost balkón, musíte pomoci fyzické zábrany zamezit vjezdu robota na balkón a zajistit tak bezpečný provoz.
- Pokud místnost, která má být uklizena, obsahuje zařízení, jako je vařič, ventilátor, přenosné topné těleso nebo zvlhčovač vzduchu, před použitím zařízení odstraňte. Pokud se robot dostane do kontaktu se zařízením a tlačí na něj, hrozí nebezpečí zranění, nehody nebo poruchy.
- Zabraňte namočení robota a nabíjecí stanice.
- Mějte na paměti, že podlahy mohou být po mokřím čištění robotem kluzké.
- Odstraňte nečistoty nahromaděné u senzorů proti pádu ze schodů.



POZOR



- Robota neprovozujte v prostorách, kde jsou v podlaze odkryté elektrické zásuvky.
- Nepoužívejte zařízení k úklidu ostrých předmětů, skla ani čehokoliv, co hoří nebo se z toho kouří.
- Pamatujte, že se robot pohybuje sám od sebe. Při chůzi v prostoru, kde se robot pohybuje, buďte opatrní a nešlápněte na něj.
- Pokud zařízení přejede přes napájecí kabel a zachytí ho, může stáhnout připojený předmět a shodit ho ze stolu nebo police. Před použitím robota sklidte předměty, jako je oblečení, volné papíry, šňůrky od žaluzií nebo záclon, napájecí kabely a všechny křehké předměty. Uhasťte svíčky. Vypněte přenosná topná tělesa.
- Provádějte požadovanou údržbu podle návodu k obsluze, abyste zajistili bezpečný provoz robota a nabíjecí stanice.
- Pokud robot pracuje na podlaží se schodištěm, odstraňte z horního schůdku veškeré nadbytečné předměty.
- Nepřeklápějte robota s nainstalovaným košem Combo.
- Provádějte požadovanou údržbu podle návodu k obsluze, abyste zajistili bezpečný provoz robota a nabíjecí stanice.

UPOZORNĚNÍ

- Na robota ani nabíjecí stanici nic nepokládejte.
- Zanedbání čistoty dobjecích kontaktů může způsobit nemožnost nabíjet baterii robota.
- Než spustíte robota na tvrdé podlaze, otestujte ho na malé části podlahy, abyste se ujistili, že je pro robota vhodná. Použijete-li robota na tvrdé podlaze, která je k tomu nevhodná, můžete ji poškodit. S dotazy o kompatibilitosti tvrdých podlah se obračejte na jejich výrobce.
- Než pustíte robota na koberce nebo běhouny, ujistěte se, že koberce nebo běhouny jsou kompatibilní s gumovými kartáči na všechny typy podlah vašeho robota, také označovanými jako rotující kartáčky. Použijete-li robota na koberce či běhouny, které jsou k tomu nevhodné, můžete je poškodit. S dotazy o kompatibilitosti koberce či běhounu se obračejte na jejich výrobce.

NABÍJECÍ STANICE



VAROVÁNÍ



- Pokud zařízení nepracuje, jak má, spadlo na zem, bylo poškozeno, ponecháno venku nebo spadlo do vody, zanešte jej do servisního střediska.
- Nepoužívejte nabíjecí stanici s poškozeným kabelem nebo zástrčkou. Pokud je šňůra nebo zástrčka poškozena, musí být vyměněna.
- Před čištěním nebo údržbou vždy robota odpojte od nabíjecí stanice.
- Nepoužívejte nabíjecí stanici jako schůdky.
- Robota nabíjejte pouze pomocí dodaného napájecího zdroje. Dodaný napájecí zdroj disponuje bezpečným, velmi nízkým napětím, které odpovídá klasifikaci u vstupu robota a které je potřebné pro zajištění bezpečného provozu.
- Abyste zabránili riziku pádu robota ze schodů, ujistěte se, že se nabíjecí stanice nachází nejméně 1,2 metru od schodů.
- Zabraňte vniknutí tekutin do nabíjecí stanice.

UPOZORNĚNÍ

- Výrobek se nesmí používat s žádným typem měniče napětí. Použitím měniče napětí okamžitě zaniká záruka.
- Pokud bydlíte v oblasti s častými bouřkami a blesky, doporučujeme používat doplňkovou přepětovou ochranu. Při bouři s blesky může přepětová ochrana ochránit nabíjecí stanici robota.

ČISTÍCÍ ROZTOK



VAROVÁNÍ



- Čistící prostředky pro domácnost jsou při použití a skladování v souladu s pokyny na štítku bezpečné. Vždy si pozorně přečtěte příslušné pokyny a postupujte podle nich.
- Používejte pouze schválené čistící roztoky uvedené na stránce answers.irobot.com/s/roomba-combo-cleanser.
- Upozornění týkající se čisticího roztoku naleznete na vnější krabici a láhvi s roztokem.



Udržujte mimo dosah dětí.



Po použití si opláchněte ruce.



Vyhnete se zásahu do očí. Při vniknutí produktu do očí je důkladně propláchněte vodou.

BATERIE



VAROVÁNÍ



- Baterii neotevírejte, nemačkejte, nezahřívejte nad 176 °F: 80 °C ani nezapalujte. Řiďte se pokyny v uživatelské příručce pro správné použití, údržbu, manipulaci a likvidaci.
- Baterii nezkatujte stykem kovových předmětů s kontakty baterie ani ji neponořujte do tekutiny. Baterie nevystavujte mechanickým nárazům.
- Lithium-iontové baterie a výrobky, které obsahují lithium-iontové baterie, se řídí přísnými podmínkami pro přepravu. Potřebujete-li výrobek přepravit (včetně baterie) do servisu, při cestování nebo z jiného důvodu, MUSÍTE si v sekci Diagnostika problémů příručky přečíst pokyny k přípravě nebo si je vyžádat od oddělení péče o zákazníky.
- Pravidelně kontrolujte, zda baterie neteče nebo není poškozena. Nenabíjejte baterie, které jsou poškozené nebo z nich vytéká elektrolyt, a dávejte pozor, aby se vám nedostal na pokožku nebo do očí. Pokud k tomu došlo, omyjte zasaženou oblast velkým množstvím vody a vyhledejte lékařskou pomoc. Vložte baterii do uzavřeného plastového sáčku a zrecykluje ji nebo bezpečně zlikvidujte v souladu s místními předpisy na ochranu životního prostředí, případně ji odevzdejte k likvidaci autorizovanému servisnímu středisku společnosti iRobot.



POZOR



- Na používání baterií dětmi by měla dohlížet dospělá osoba. Při spolknutí článku nebo baterie okamžitě vyhledejte lékařskou pomoc.

UPOZORNĚNÍ

- Před recyklací nebo likvidací musíte z robota vyjmout baterie.
- Chcete-li dosáhnout nejlepších výsledků, používejte pouze lithium-iontovou baterii, která se dodává s robotem.
- Nepoužívejte baterie, které nelze dobíjet. Používejte výhradně dobíjecí baterii dodanou s výrobkem. V případě nutnosti výměny zakupte shodnou baterii iRobot nebo požádejte oddělení péče o zákazníky společnosti iRobot o doporučení vhodné alternativní baterie.
- Před dlouhodobým skladováním baterii vždy nabijte a vyjměte ji z robota i příslušenství.



Tento symbol na baterii označuje, že baterii nelze vyhodit mezi netříděný běžný komunální odpad. Jako koncový uživatel zodpovídáte za likvidaci baterie s ukončenou životností v zařízení ekologicky šetrným způsobem, například:

- (1) jejím vrácením distributorovi/prodejci, od kterého jste ji zakoupili;
- (2) jejím odevzdáním na určeném sběrném místě.

Oddělený sběr a recyklace baterií s ukončenou životností v čase jejich likvidace pomáhá zachovávat přírodní zdroje a zaručuje, že jsou baterie recyklovány způsobem, který chrání lidské zdraví a životní prostředí. Další informace získáte u místního úřadu pro recyklaci nebo prodejce, od kterého jste výrobek původně zakoupili. Nesprávná likvidace baterií s ukončenou životností může mít negativní efekt na životní prostředí a lidské zdraví kvůli látkám obsaženým v bateriích a akumulátorech.

Informace o dopadech problematických látek obsažených v různých druzích odpadů z baterií lze nalézt na následující adrese: <http://ec.europa.eu/environment/waste/batteries/>

O vašem robotickém vysavači Roomba®

Pohled shora

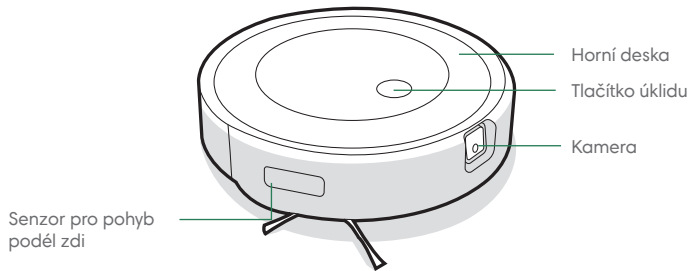

Nabíjecí stanice Home Base™

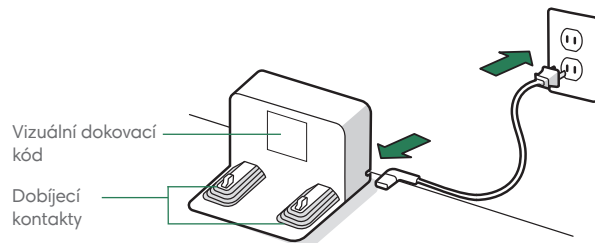

Pohled zdola

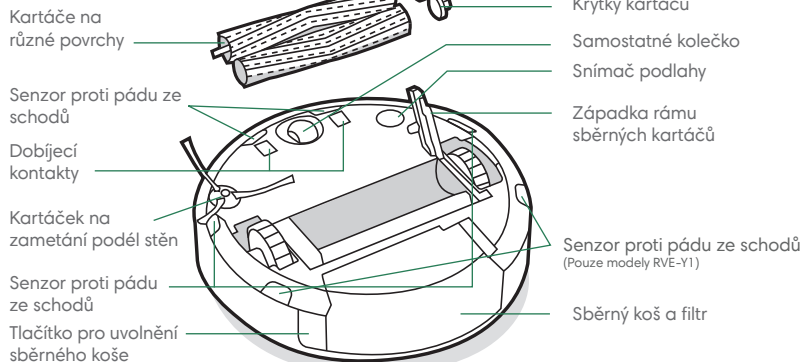

O sběrném koši Roomba Combo®

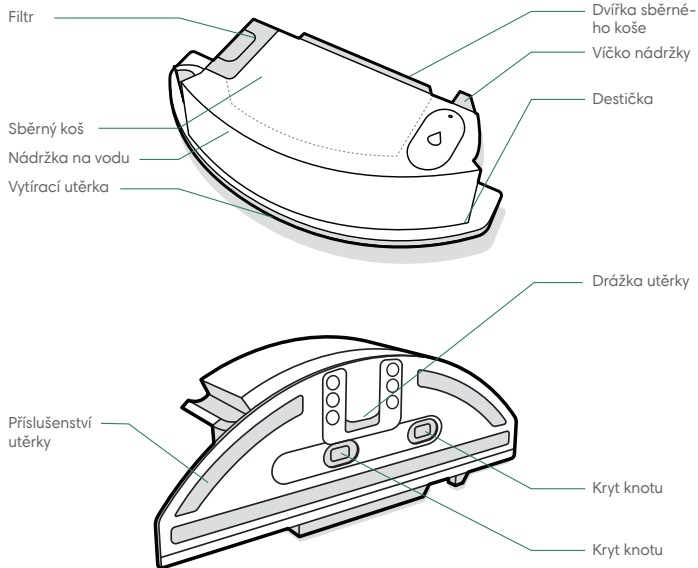

*** DŮLEŽITÉ:** Před použitím koše Combo musíte svůj produkt zaregistrovat v aplikaci iRobot Home a dokončit mapování. Pokyny naleznete na kartě Aktivace koše Combo.

1 **INSTALACE VYTÍRACÍ UTĚRKY**
Posuňte utěrku dolů přes drážku. Pro připevnění zatlačte utěrku na destičku.

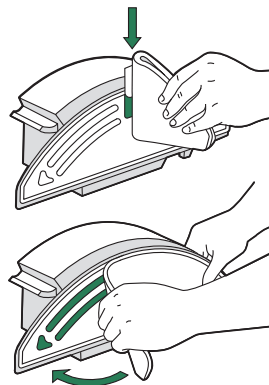

2 **NAPLNĚNÍ SBĚRNÉHO KOŠE**
Naplňte koš Combo vodou. Můžete také použít kompatibilní roztok čisticího prostředku. Seznam kompatibilních roztoků naleznete na stránkách [answers.irobot.com/s/roomba-combo-cleanser](https://www.irobot.com/s/roomba-combo-cleanser)

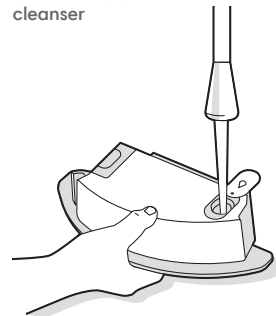

☰ Poznámka: Výrobek začne sít, jakmile je nádržka naplněna vodou.

3 **VÝMĚNA SBĚRNÝCH KOŠŮ**
Z robota vyjměte sběrný koš a nainstalujte koš Combo.

*** Důležité:** Nepřeklápějte robota s nainstalovaným košem Combo

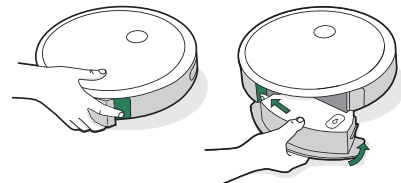

Používání robotického vysavače Roomba®

Umístění nabíjecí stanice Home Base™

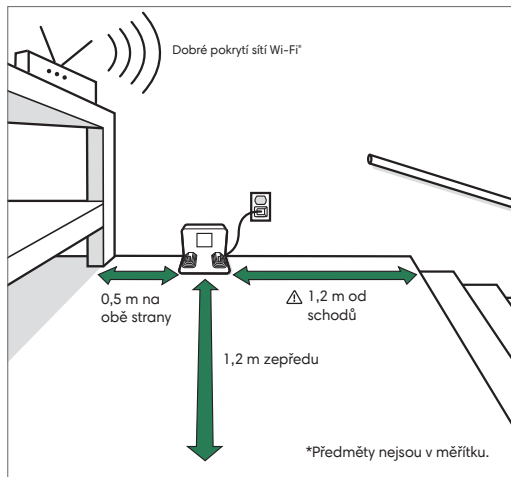

Poznámka: Neumísťujte zařízení Home Base™ na přímé sluneční světlo. Ujistěte se, že se v oblasti kolem dokovací stanice nenachází překážky, aby se zlepšil výkon dokování.



VAROVÁNÍ: Abyste zabránili riziku pádu robota ze schodů, ujistěte se, že se nabíjecí stanice nachází nejméně 1,2 metru od schodů.

Nabíjení

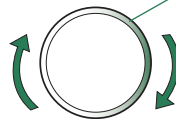

Světelná kruhová spirála při nabíjení

Bílá spirála: nabíjení

Červená spirála: nabíjení, slabá baterie

Nepřerušované bílé světlo indikuje procento nabití baterie robota.

- Umístěte robota do nabíjecí stanice, aby se aktivovala baterie.



Poznámka: Robot se dodává částečně nabitý, ale před zahájením prvního úklidu jej doporučujeme nechat tři hodiny nabíjet v nabíjecí stanici.



Když je robot plně nabitý, indikátor světelného kruhu na zadní straně přerušovaně pulzuje bílým světlem.

- Robot v nabíjecí stanici využívá malé množství elektrické energie. Když se robot nepoužívá, je možné ho uvést do režimu s ještě nižší spotřebou. Chcete-li robota přepnout do úsporného režimu spánku, vyjměte sběrný koš a 5krát klepněte na tlačítko úklidu. Chcete-li režim úsporného režimu spánku ukončit, umístěte robota do nabíjecí stanice a klepněte na tlačítko úklidu. Další podrobnosti o úsporném režimu spánku naleznete na stránce s často kladenými dotazy na našich webových stránkách.
- Pro dlouhodobé uskladnění vypněte robota vyjmutím z nabíjecí stanice a podržením tlačítka úklidu po dobu 3 sekund, zatímco bude mít robot jedno kolečko nad zemí. Robota uskladněte na chladném, suchém místě.

Stáhněte si aplikaci iRobot Home a připojte se k síti Wifi

- Postupujte podle podrobných pokynů a nastavte robota Roomba.
- Nastavte si navigaci PrecisionVision, abyste se vyhnuli překážkám v reálném čase.
- Nastavte plánování automatického úklidu a přizpůsobte si předvolby úklidu.
- Vytvořte si inteligentní mapy a řekněte svému robotovi, kde a kdy má uklízet.



Úklid

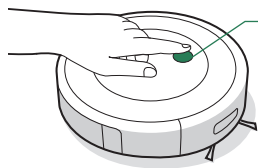

Stačí stisknout tlačítko úklidu

Klepnutím spustíte/pozastavíte/obnovíte úlohu
Podržením po dobu 2–5 sekund ukončíte úlohu

- Robot automaticky prozkoumá a uklidí vaši domácnost. Na konci úklidu nebo při potřebě dobítí se vrátí do nabíjecí stanice.



Před úklidem z podlahy odkliděte nadbytečné předměty. Chcete-li mít podlahu stále v dobrém stavu, robota používejte často.

- Chcete-li ukončit úlohu a odeslat robota zpět do nabíjecí stanice, podržte tlačítko úklidu po dobu 2–5 sekund. Modrý světelný kruh znamená, že robot hledá nabíjecí stanici.
- Pokud robot narazí na obzvláště znečištěnou oblast, přepne se do režimu Dirt Detect™ a pohyby dopředu/zpět místo důkladněji vyčistí. Světelný kruhový indikátor bude blikat modře. (Při kombinovaném úklidu je režim Dirt Detect™ vypnutý.)



Když robot potřebuje vyspat sběrný koš, světelný kruhový indikátor začne červeně blikat dokola směrem k zadní straně robota.

Diagnostika problémů

- Pokud nastane nějaký problém, robot vás upozorní přehráním zvukové výstrahy a světelný kruhový indikátor se rozsvítí červeně. Podrobnosti zjistíte stisknutím tlačítka úklidu nebo klepnutím na nárazník. Další podporu naleznete v aplikaci iRobot Home.

Červený světelný kruh

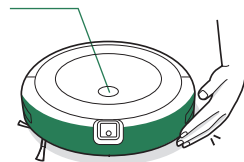

Vybitá baterie. Nabijte ji.

- Po 90 minutách neaktivity nabíjecí stanice robot automaticky ukončí úklid.
- Abyste mohli robota nastavit do výchozího továrního nastavení, vyjměte sběrný koš a podržte tlačítko úklidu po dobu sedmi (7) sekund. Zvuk vás upozorní, až bude obnovení výchozího továrního nastavení hotovo. Nastavení potvrdíte tak, že znovu stisknete tlačítko úklidu.

Bezpečnost a přeprava baterie

Pro nejlepší výsledek používejte pouze lithium-iontovou baterii iRobot®, která se dodává s robotem.



VAROVÁNÍ: Lithium-iontové baterie a výrobky, které obsahují lithium-iontové baterie, se řídí přísnými podmínkami pro přepravu. V případě, že potřebujete výrobek přepravit z důvodu opravy, cestování nebo z jiných důvodů, MUSÍTE postupovat podle níže uvedených přepravních pokynů.

- Před odesláním JE NUTNÉ vypnout baterii.
- Vypněte baterii vyjmutím robota z nabíjecí stanice a podržením tlačítka úklidu po dobu 3 sekund, zatímco bude mít robot jedno kolečko nad zemí. Všechny kontrolky se vypnou.
- Před přepravou robota bezpečně zabalte.
- Pokud potřebujete další pomoc, obraťte se na náš tým péče o zákazníky nebo navštivte adresu global.irobot.com.

Péče a údržba

Pokyny pro péči a údržbu

Aby robot co nejlépe fungoval, postupujte podle pokynů uvedených na následujících stránkách.

V aplikaci iRobot Home najdete další instruktážní videa. Pokud si všimnete, že robot zanechává část smetí na podlaze, vyprázdněte sběrný koš a vyčistěte filtr a kartáče.

Součást	Frekvence údržby	Frekvence výměny*
Sběrný koš	Sběrný koš můžete mýt dle potřeby	-
Filtr	Čistěte jednou týdně (dvakrát týdně, pokud máte domácí zvíře). Nemýjte.	Každé 2 měsíce
Senzor plného koše	Čistěte jednou za 2 týdny	-
Přední kolečko	Čistěte jednou za 2 týdny	Každých 12 měsíců
Kartáček na zametání podél stěn a kartáče na různé povrchy	Čistěte jednou měsíčně (dvakrát měsíčně, pokud máte domácí zvíře).	Každých 12 měsíců
Senzory a dobíjecí kontakty	Čistěte jednou měsíčně	-
Okénko kamery	Jednou za měsíc vyčistěte a zkontrolujte	Po 30 mytích
Vytírací utěrka	Vyčistěte po mopování	Po 30 mytích
Kryt knotu	Pokud je znečištěný nebo vykazuje známky opotřebení, vyměňte jej	-

Upozornění: Společnost iRobot vyrábí různé náhradní části a díly. Pokud si myslíte, že potřebujete náhradní díl, kontaktujte oddělení péče o zákazníky společnosti iRobot a požádejte o další informace.

*Frekvence výměny se může lišit. Díly vyměňte v případě viditelného opotřebení.

Vysypávání sběrného koše

- 1 Stiskněte tlačítko pro uvolnění sběrného koše a vyjměte ho.

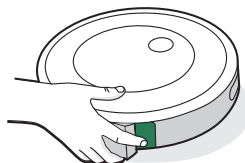

- 2 Pro vysypání sběrného koše otevřete dvířka sběrného koše.

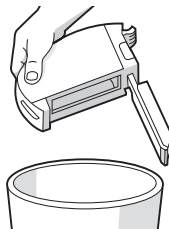

- 3 Umístěte sběrný koš zpět do robotu.

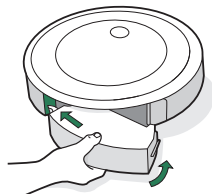

Čištění filtru

- 1 Vyměňte sběrný koš. Vyměňte filtr tak, že uchopíte oba konce a vytáhnete ho.

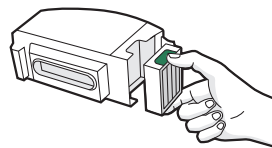

- 2 Nečistoty odstraňte poklepnutím filtru o odpadkový koš.



- 3 Znovu vložte filtr žebrovanými držadly směrem ven. Umístěte sběrný koš zpět do robotu.

***Důležité:** Pokud filtr není správně nainstalován, robot se nespustí. Po každých dvou měsících filtr vyměňte.

Čištění senzorů plného koše

- 1 Vyměte a vyprázdněte sběrný koš.

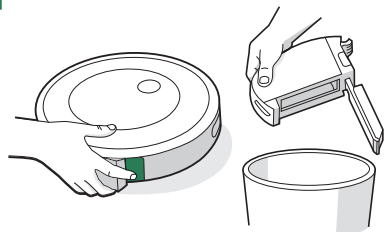

- 2 Vnitřní senzory otřete čistým, suchým hadříkem.

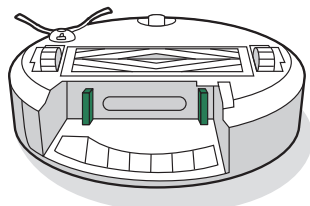

- 3 Dvířka sběrného koše otřete čistým, suchým hadříkem.

Zavřená dvířka



Otevřená dvířka

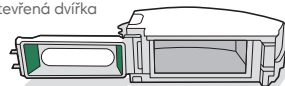



Mytí sběrného koše

- * **Důležité:** Filtr nemyjte. Před mytím sběrného koše filtr vyjměte.

- 1 Uvolněte sběrný koš, vyjměte filtr a otevřete dvířka sběrného koše.

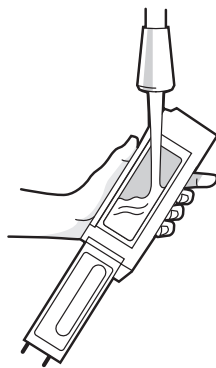
- 2 Opláchněte sběrný koš teplou vodou.



-  **Poznámka:** Sběrný koš nelze mýt v myčce na nádobí.

- 3 Ujistěte se, že je sběrný koš zcela suchý. Filtr a sběrný koš vraťte zpět do robota.

Čištění kartáčku na zametání podél stěn

- 1 Pomocí mince nebo malého šroubováku odstraňte šroub upínající kartáček na zametání podél stěn.

- 2 Zatáhnutím odeberte kartáček na zametání podél stěn. Odstraňte chlupy a jiné nečistoty a vraťte kartáček na místo.

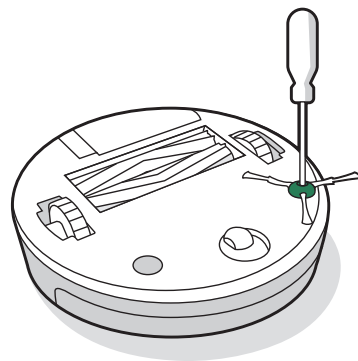

Čištění předního kolečka

- 1 Silným zatáhnutím za modul předního kolečka jej vyjměte z robota.
- 2 Silně zatáhněte za kolečko a vyjměte jej z pouzdra (viz obrázek níže).
- 3 Odstraňte veškeré nečistoty z vnitřku kolečka.
- 4 Poté vraťte všechny části na místo. Kolečko musí zaklapnout zpět na své místo.

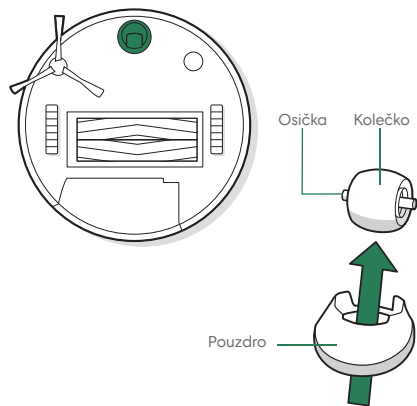

*** Důležité:** Přední kolečko zanesené chlupy a nečistotami může poškodit podlahu. Pokud se kolečko po čištění volně netočí, kontaktujte oddělení péče o zákazníky.

Čištění kartáčů na různé povrchy

- 1 Stiskněte západku rámu sběrných kartáčů, zvedněte ji a odstraňte veškeré nečistoty.

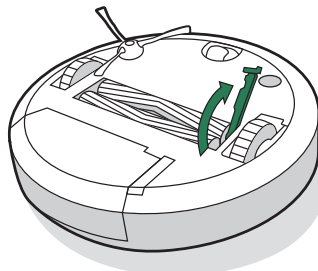

- 2 Vyjměte z robota kartáče. Odstraňte z konců kartáčů krytky. Odstraňte chlupy a nečistoty, které se pod krytkami nahromadily. Krytky znovu nasadíte.

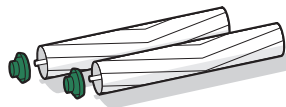

- 3 Ze čtvercových a šestiúhelníkových čepů naproti kartáčům odstraňte chlupy a nečistoty.

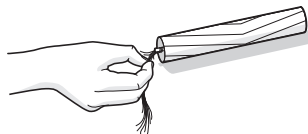

- 4 Vyjměte sběrný koš z robota a odstraňte nečistoty ze sacího otvoru.

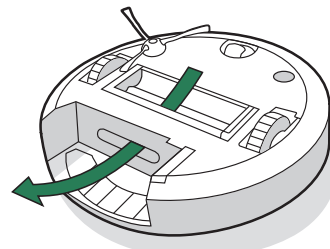

- 5 Vraťte kartáče do robota. Tvar kolíků kartáčů odpovídá tvaru značek kartáčů, které jsou na modulu čisticí hlavy.

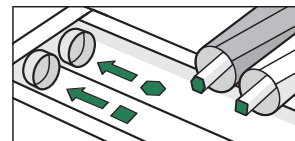

Čištění senzorů, okénka kamery a dobíjecích kontaktů

- 1 Očistěte senzory, okénko kamery a dobíjecí kontakty čistým, suchým hadříkem.

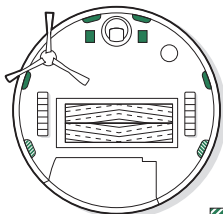
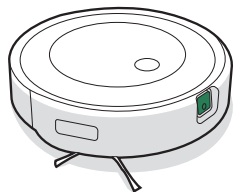

Pouze modely RVE-Y1

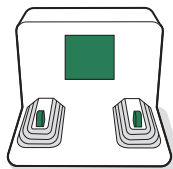

- Důležité:** Nestříkejte čisticí prostředky ani vodu přímo na senzory nebo do otvorů pro senzory.

Čištění vytírací utěrky

RUČNÍ MYTÍ

Utěrku pečlivě omyjte teplou vodou.

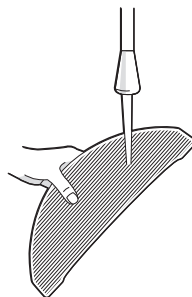

PRANÍ V PRAČCE

Vyperte teplým cyklem a poté vysušte. Nesušte v sušičce. Neperte dohromady s jemným prádlem.

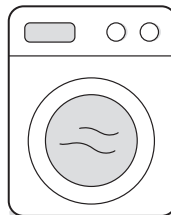

Výměna krytu knotu

- 1 Vyměňte destičku.

- 2 Vyměňte kryt knotu zatažením za boční gumovou západku.

- 3 Vyměňte jej za nový kryt knotu, který následně pevně přitlačte, čímž se vytvoří pevné těsnění zabraňující prosáknutí.

- 4 Vložte destičku zpět.

Informace o předpisech



Společnost iRobot Corporation tímto prohlašuje, že daný robotický vysavač model RVE-Y2 splňuje požadavky směrnice 2014/53/EU o rádiových zařízeních. Celý text prohlášení o shodě EU je k dispozici na této adrese: www.irobot.com/compliance.



Společnost iRobot Corporation tímto prohlašuje, že daný robotický vysavač model RVE-Y2 splňuje předpisy o rádiových zařízeních z roku 2017. Celý text prohlášení o shodě UKCA je k dispozici na této adrese: www.irobot.com/compliance.



Tento symbol na výrobku označuje, že zařízení nelze vyhodit do běžného netříděného komunálního odpadu. Jako koncový uživatel zodpovídáte za likvidaci zařízení s ukončenou životností ekologicky šetrným způsobem, například:

- (1) jeho vrácením distributorovi/prodeji, od kterého jste jej zakoupili;
- (2) jeho odevzdáním na určeném sběrném místě.

Správná likvidace tohoto výrobku pomůže ušetřit cenné zdroje a zabránit jakýmkoli negativním efektům na lidské zdraví a životní prostředí, ke kterým by při nesprávné manipulaci s odpadem jinak mohlo dojít. Další informace získáte u místních úřadů nebo na nejbližším určeném sběrném místě. Při nesprávné likvidaci tohoto odpadu může být v souladu s vnitrostátními právními předpisy udělena pokuta. Další informace najdete na této adrese: https://environment.ec.europa.eu/topics/waste-and-recycling/waste-electrical-and-electronic-equipment-weee_en

Zprávu o chemickém složení, která specifikuje látky vzbuzující mimořádné obavy v souladu s nařízením EU 1907/2006, naleznete zde: www.irobot.com/compliance.

Regulační model RVE-Y1 obsahuje model rádiového modulu Sextant AXG-Y1. Rádiový modul Sextant je dvoupásmové rádio, které funguje v pásmech WLAN 2,4 GHz a WLAN 5 GHz. Rádiový modul Sextant také obsahuje Bluetooth a BLE, které fungují v pásmu 2400 MHz–2483,5 MHz.

- Pásmo 2,4 GHz je omezeno na provoz mezi 2400 MHz–2483,5 MHz s maximálním výstupním výkonem EIRP 17,78 dBm (59,98 mW) při 2442 MHz.
- Pásmo 5 GHz je omezeno na provoz mezi 5150 MHz a 5850 MHz s maximálním výstupním výkonem EIRP 20,81 dBm (120,50 mW) při 5190 MHz.
- Pro Izrael je pásmo 5 GHz omezeno na provoz v pásmu 5150 MHz–5350 MHz.

Nebo

Regulační model RVE-Y2 obsahuje model rádiového modulu FN Link 6233E-UUB. Rádiový modul 6233E-UUB je dvoupásmové rádio, které funguje v pásmech WLAN 2,4 GHz a WLAN 5 GHz. Rádiový modul 6233E-UUB také obsahuje Bluetooth a BLE, které fungují v pásmu 2400–2483,5 MHz.

- Pásmo 2,4 GHz je omezeno na provoz mezi 2400 MHz a 2483,5 MHz s maximálním výstupním výkonem EIRP 19,75 dBm (94,41 mW) při 2462 MHz.
- Pásmo 5 GHz je omezeno na provoz mezi 5150 MHz a 5850 MHz s maximálním výstupním výkonem EIRP 20,07 dBm (101,62 mW) při 5180 MHz.
- Pro Izrael je pásmo 5 GHz omezeno na provoz v pásmu 5150 MHz–5350 MHz.



Informace o předpisech

Záruční list



Výrobce	iRobot
Autorizovaný servis	Certus Mercatus spol. s.r.o. K Žižkovu 282/9, 190 00 Praha 9 tel.: +420 245 001 740 e-mail: reklamace@mercatus.cz

Vyplní prodejce

Název výrobku	
Sériové číslo	
Datum prodeje	
Razítko prodejce	

Do opravy předáno dne	Převzal podpis	Opraveno dne	Číslo opravného listu	Podpis

1. Na výrobek poskytujeme záruku 24 měsíců ode dne prodeje spotřebiteli. Opravy v záruční době provádíme bezplatně.
2. Záruka a bezplatná oprava se vztahuje na vady vzniklé prokazatelně následkem vadného materiálu, chybné konstrukce nebo špatného provedení.
3. Záruka a bezplatná oprava se nevztahuje na vady způsobené dopravou, nedodržením pokynů k obsluze uvedených v návodu, špatnou údržbou, mechanickým poškozením, zásahem do spotřebiče, nebo závady způsobené elektrickou instalací, která neodpovídá ČSN, stejně jako závady způsobené nesprávným zapojením.
4. Záruka se nevztahuje na opotřebení filtrů, kartáčů, baterie, gumových částí dezénu kol a na poškození vysavače nebo dobíjecí základny tekutinou.
5. Pokud máte model robota s funkcí mopování, před odesláním vylijte a vysušte všechny nádržky na vodu (v robotu i v multifunkční dobíjecí základně, pokud jí je robot vybaven). Voda, která by se mohla během přepravy z nádržky vylít, by mohla celé zařízení a jeho příslušenství nenávratně zničit! Na takové poškození by nebylo možné uplatnit záruku.
6. Životnost baterie je minimálně 6 měsíců.

Autorizovaný servis:

tel.: +420 245 001 740 (7.30 - 15.30)

e-mail: reklamace@mercatus.cz

Případné reklamace řešte prosím přímo se servisním střediskem viz kontakt na autorizovaný servis.



Produkty s ukončenou životností recyklujte odpovědně a v souladu s místními předpisy. Níže naleznete seznam organizací, které se zabývají likvidací odpadních elektrických a elektronických zařízení a s nimiž společnost spolupracovala v době prodeje produktu.

Místo	Organizace	URL
Rakousko	UFH	http://www.elektro-ade.at/elektrogeraete-sammeln/liste-der-sammelstoesterreich/
Belgie	Recupel	https://www.recupel.be/en/where-to-go/?searchcollectionPoints=&categories=1%2C2%2C3%2C4#
Německo	Zentek	https://www.ear-system.de/ear-verzeichnis/sammel-und-ruecknahmestback
Dánsko	Elretul	https://www.dpa-system.dk/DPAApplications/DPADB.aspx?wf=CollectionPointSearch.as
Španělsko	Ecotic	https://punto-limpio.info/
Francie	Eco-systemes	https://www.eco-systemes.fr/france
Irsko	WEEE Ireland	http://www.weeireland.ie/household-recycling/where-can-i-recycle/
Nizozemsko	Wecycle	https://www.watismijnapparaatwaard.nl/
Švédsko	El-Kretsen	https://www.sopor.nu/sortera-attervinn/
Spojené království	Repic	http://www.responsible-recycling.co.uk/contact-us/find-your-local-recy

Adresa výrobce: iRobot Corporation, 8 Crosby Drive, Bedford, MA 01730, USA



©2023 iRobot Corporation, 8 Crosby Drive, Bedford, MA 01730 USA. Všechna práva vyhrazena. iRobot® a Roomba® jsou registrované ochranné známky společnosti iRobot Corporation. Home Base a Dirt Detect™ jsou ochranné známky společnosti iRobot Corporation. Wi-Fi a logo Wi-Fi jsou registrované ochranné známky obchodního sdružení Wi-Fi Alliance.

Péče o zákazníky iRobot

Reklama a servis

Certus Mercatus s.r.o.
K Žižkovu 282/9
190 00 Praha 9

Informace

email: info@irobot.cz
telefon: +420 245 001 740

Otevírací doba

Pondělí - Pátek: 7.30 - 15.30



Produkty s ukončenou životností recyklujte odpovědně a v souladu s místními předpisy. Níže naleznete seznam organizací, které se zabývají likvidací odpadních elektrických a elektronických zařízení a s nimiž společnost spolupracovala v době prodeje produktu.

Místo	Organizace	URL
Rakousko	UFH	http://www.elektro-ade.at/elektrogeraete-sammeln/liste-der-sammelstoesterreich/
Belgie	Recupel	https://www.recupel.be/en/where-to-go/?searchcollectionPoints=&categories=1%2C2%2C3%2C4#
Německo	Zentek	https://www.ear-system.de/ear-verzeichnis/sammel-und-ruecknahmestback
Dánsko	Elretul	https://www.dpa-system.dk/DPAApplications/DPADB.aspx?wf=CollectionPointSearch.as
Španělsko	Ecotic	https://punto-limpio.info/
Francie	Eco-systemes	https://www.eco-systemes.fr/france
Irsko	WEEE Ireland	http://www.weeireland.ie/household-recycling/where-can-i-recycle/
Nizozemsko	Wecycle	https://www.watismijnapparaatwaard.nl/
Švédsko	El-Kretsen	https://www.sopor.nu/sortera-attervinn/
Spojené království	Repic	http://www.responsible-recycling.co.uk/contact-us/find-your-local-recy

Adresa výrobce: iRobot Corporation, 8 Crosby Drive, Bedford, MA 01730, USA



©2023 iRobot Corporation, 8 Crosby Drive, Bedford, MA 01730 USA. Všechna práva vyhrazena. iRobot® a Roomba® jsou registrované ochranné známky společnosti iRobot Corporation. Home Base a Dirt Detect™ jsou ochranné známky společnosti iRobot Corporation. Wi-Fi a logo Wi-Fi jsou registrované ochranné známky obchodního sdružení Wi-Fi Alliance.

Péče o zákazníky iRobot

Reklama a servis

Certus Mercatus s.r.o.
K Žižkovu 282/9
190 00 Praha 9

Informace

email: info@irobot.cz
telefon: +420 245 001 740

Otevírací doba

Pondělí - Pátek: 7.30 - 15.30

Robot®

Roomba Combo™

Robotický vysávač a mop

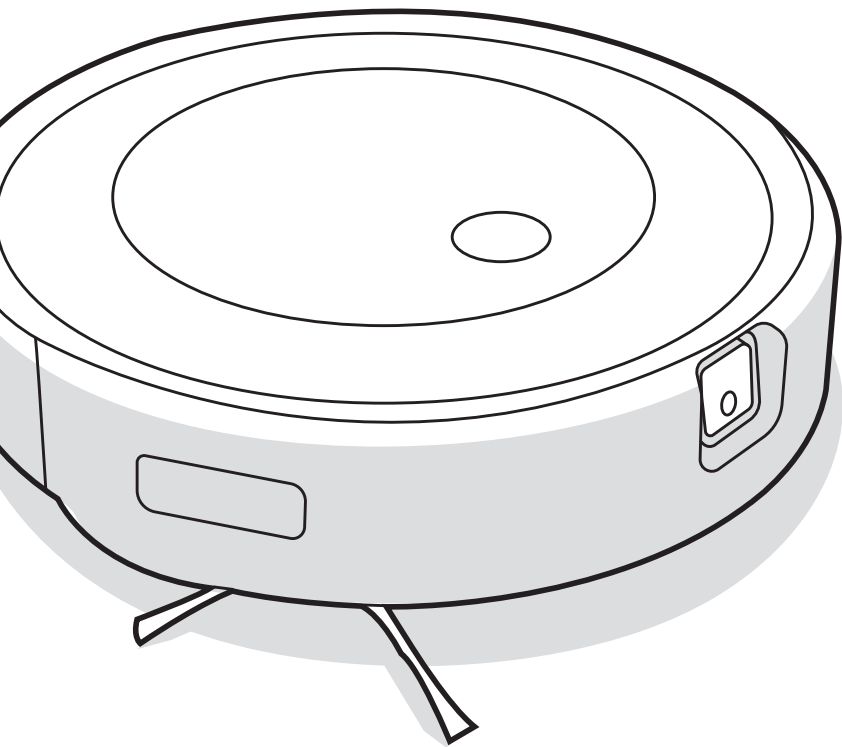

j5

Návod na použitie

Bezpečnostné pokyny a upozornenia

Dôležité bezpečnostné pokyny a upozornenia

Tento návod na použitie zahŕňa informácie pre regulačný(é) model(y): RVE-Y1, RVE-Y2, ADI-N1, modely batérie: ABL-F, ABL-D2Ax, ABL-D2Bx (x = 1 alebo 2)

TIETO POKYNY SI UCHOVAJTE

 **VAROVANIE:** Pri používaní elektrického spotrebiča je potrebné vždy dodržiavať základné bezpečnostné opatrenia vrátane nasledujúcich:

PREČÍTAJTE SI VŠETKY POKYNY

 **VAROVANIE:** Prečítajte si bezpečnostné pokyny týkajúce sa nastavenia, používania a údržby robota a dodržiavajte ich, aby ste predišli riziku poškodenia robota alebo vzniku úrazu.

Tento spotrebič môžu používať deti staršie ako 8 rokov a osoby so zníženými telesnými, zmyslovými alebo mentálnymi schopnosťami alebo nedostatkom skúseností a vedomostí, iba ak sú pod dozorom alebo boli poučené o bezpečnom používaní tohto spotrebiča a chápu možné riziká. Deti sa so spotrebičom nesmú hrať. Čistenie a údržbu smú vykonávať deti len pod dozorom.

 Toto je symbol výstrahy. Používa sa na výstrahu pred možným nebezpečenstvom zranenia. Dodržiavajte všetky bezpečnostné pokyny, ktoré nasledujú za týmto symbolom, aby ste sa vyhli zraneniu alebo smrti.

 Nebezpečenstvo zásahu elektrickým prúdom

 Zariadenie triedy II

 Menovitý výkon, jednosmerný prúd

 Prečítajte si návod na obsluhu

 Všeobecný symbol recyklácie

 Nebezpečenstvo vzniku požiaru

 Robot je určený len na použitie v interiéri

 Menovitý príkon, jednosmerný prúd

 Uchovávajte mimo dosahu detí

 Samostatná napájacia jednotka

 Varovanie

 Zariadenie triedy III

 Menovitý príkon, striedavý prúd

VAROVANIE: Znamená nebezpečnú situáciu, ktorá môže spôsobiť smrť alebo vážne zranenie, ak jej nepredídete.

UPOZORNENIE: Znamená nebezpečnú situáciu, ktorá môže spôsobiť ľahké alebo stredne ťažké zranenie, ak jej nepredídete.

POZNÁMKA: Znamená nebezpečnú situáciu, ktorá môže spôsobiť škodu na majetku, ak jej nepredídete.

VŠEOBECNÉ INFORMÁCIE



VAROVANIE



- Robot je vybavený napájacím káblom schváleným pre vašu krajinu a je určený na zapojenie len do štandardnej zásuvky so striedavým prúdom. Nepoužívajte žiadny iný napájací kábel. Ak potrebujete iný kábel, obráťte sa na oddelenie starostlivosti o zákazníkov, aby ste získali napájací kábel vhodný pre vašu krajinu.
- Robot ani nabíjaciu stanicu neotvárajte inak, ako je uvedené v návode na použitie. Vo vnútri sa nenachádzajú žiadne súčiastky, ktoré by ste mohli opraviť svojpomocne. Opravy zverte autorizovanému servisnému stredisku.
- Z dôvodu rizika zásahu elektrickým prúdom používajte iba v interiéri a v suchom prostredí.
- S robotom ani s nabíjacou stanicou nemanipulujte mokrymi rukami.
- Nepoužívajte neoriginálne nabíjačky. Použitie neoriginálnej nabíjačky môže spôsobiť, že batéria sa začne prehrievať, dymiť, horieť alebo vybuchne.
- Váš robot nie je hračka. Keď je váš robot v prevádzke, malé deti a domáce zvieratá by mali byť pod dohľadom.
- Na robot ani na nabíjaciu stanicu si nesadajte ani nestúpajte.
- Robot skladujte a používajte len v prostredí s izbovou teplotou.
- Ak je v upratovanej miestnosti balkón, treba použiť fyzickú bariéru na zabránenie prístupu robota na balkón a zaručenie bezpečnej prevádzky.
- Ak je v upratovanej miestnosti vybavenie, ako napr. sporák, ventilátor, prenosný ohrievač alebo zvlhčovač, toto vybavenie pred použitím robota odstráňte. Ak sa robot dostane do kontaktu s týmto vybavením a tlačí ho pred sebou, hrozí riziko zranenia, nehody alebo poruchy.
- Nedovoľte, aby sa robot alebo nabíjacia stanica namočili.
- Uvedomte si, že po mokrom mopovaní pomocou robota môžu byť podlahy klzké.
- Čistite schodové senzory od prachu a nečistôt.



UPOZORNENIE



- Robot nepoužívajte na miestach s voľne prístupnými elektrickými zásuvkami v podlahe.
- Tento robot nepoužívajte na zberanie ostrých predmetov, skla ani predmetov, ktoré horia alebo dymia.
- Berte do úvahy, že robot sa dáva do pohybu sám od seba. Pri prechádzaní cez priestor, kde robot pracuje, dajte pozor, aby ste naň nestúpili.
- Ak robot prejde cez napájací kábel a potiahne ho, hrozí riziko stiahnutia rôznych predmetov zo stola alebo z police. Pred použitím robota odstráňte z podlahy predmety, ako sú odevy, voľne ležiace papiere, lanká žalúzií alebo závesov, napájacie káble a akékoľvek krehké predmety. Uhasťe sviečky. Vypnite prenosné ohrievače.
- Vykonajte požadovanú údržbu podľa návodu na použitie, aby ste zaistili bezpečnú prevádzku robota a nabíjacej stanice.
- Ak je robot v prevádzke na podlahe, kde sa nachádzajú schody, odstráňte všetok neporiadok z horného schodíka.
- Robot s nainštalovaným zásobníkom Combo neprevracajte.
- Vykonajte požadovanú údržbu podľa návodu na použitie, aby ste zaistili bezpečnú prevádzku robota a nabíjacej stanice.

POZNÁMKA

- Na robot ani nabíjaciu stanicu nič nekladte.
- Nabíjacie kontakty udržiavajte čisté, inak sa môže stať, že robot nebude schopný batériu nabíť.
- Pred tým, ako spustíte robot do prevádzky na tvrdej podlahe, otestujte robot na malej ploche tvrdej podlahy, aby ste sa uistili, že je kompatibilný. Použitie robota na nekompatibilnej tvrdej podlahe by mohlo viesť k poškodeniu podlahy. Ak máte otázky o kompatibilitu tvrdej podlahy, obráťte sa na jej výrobcu.
- Pred prevádzkou robota na kobercoch alebo behúňoch sa uistite, či sú koberce alebo behúne kompatibilné s dvoma gumenými kefami na čistenie rôznych povrchov vo vašom robote, ktoré sú tiež známe ako rotačné kefy. Použitie robota na nekompatibilnom koberci by mohlo viesť k poškodeniu koberca. S otázkou o kompatibilitu sa obráťte na výrobcu koberca.

NABÍJACIA STANICA



VAROVANIE



- Ak spotrebič nepracuje správne, ak vám spadol, poškodil sa, nechali ste ho vonku alebo spadol do vody, vráťte ho do servisného strediska.
- Nepoužívajte nabíjajúcu stanicu s poškodeným napájacím káblom alebo zástrčkou. Ak je poškodený kábel alebo vidlica, musí sa vymeniť.
- Vždy pred čistením alebo údržbou odpojte robot od nabíjajúcej stanice.
- Nabíjajúcu stanicu nepoužívajte ako schodík.
- Robot nabíjajte iba pomocou priloženej nabíjačky. Priložená nabíjačka nabíja robot bezpečným, veľmi nízkym napätím, ktorého hodnota zodpovedá údaju na vstupe na robote a zabezpečuje bezpečné fungovanie robota.
- Aby ste predišli riziku, že robot spadne zo schodov, uistite sa, že nabíjacia stanica je umiestnená najmenej 4 stopy (1,2 metra) od schodov.
- Dajte pozor, aby sa na nabíjajúcu stanicu alebo do nej nedostali kvapaliny.

POZNÁMKA

- Tento výrobok sa nesmie používať s napájacím meničom akéhokoľvek typu. Použitie napájacieho meniča bude mať za následok okamžitý zánik záruky.
- Ak bývate v oblasti s výskytom búrok s bleskami, odporúčame vám používať dodatočnú prepäťovú ochranu. Nabíjacia stanica môže byť v prípade intenzívnych búrok s bleskami chránená prepäťovou ochranou.

ČISTIACI ROZTOK



VAROVANIE



- Čistiace prostriedky pre domácnosti sú bezpečné, keď sa používajú a skladujú v súlade s pokynmi na obale. Vždy si pozorne prečítajte pokyny a dodržiavajte ich.
- Používajte iba schválené čistiace roztoky, ktoré nájdete na stránke: answers.irobot.com/s/roomba-combo-cleanser.
- Pozrite si varovania na vonkajšom obale a fľaši s čistiacim roztokom.



Uchovávajte mimo dosahu detí



Po použití si opláchnite ruky



Zabráňte kontaktu s očami.
Ak sa výrobok dostane do očí, dôkladne ich vypláchnite vodou

BATÉRIA



VAROVANIE



- Batériu neotvárajte, nedrvtvte, nezohrievajte nad 176 °F: 80 °C ani nespálujte. V záujme správneho používania, údržby, manipulácie a likvidácie postupujte podľa pokynov v návode na použitie.
- Vyhnite sa skratovaniu batérie: zabezpečte, aby jej kontakty neprišli do kontaktu s kovovými predmetmi ani s tekutinami. Batérie nevystavujte mechanickým nárazom.
- Lítium-iónové batérie a výrobky obsahujúce lítium-iónové batérie podliehajú prísny právny predpisom týkajúcim sa prepravy. Ak potrebujete takýto výrobok (vrátane batérie) poslať do servisu alebo ho z akéhokoľvek dôvodu prepraviť, MUSÍTE si pozrieť pokyny na odoslanie v tomto návode v časti riešenie problémov alebo kontaktovať oddelenie starostlivosti o zákazníkov.
- Pravidelne kontrolujte, či na batérii nie sú viditeľné akékoľvek známky poškodenia alebo vytekania. Poškodenú alebo vytekajúcu batériu nenabíjajte a zabráňte kontaktu vytekajúcej kvapaliny s pokožkou alebo očami. Ak dôjde ku kontaktu, umyte zasiahnutú oblasť veľkým množstvom vody a vyhľadajte lekársku pomoc. Batériu vložte do uzatvoreného plastového vrečka a bezpečne ju zrecyklujte alebo zlikvidujte v súlade s miestnymi predpismi o ochrane životného prostredia, prípadne ju vráťte do miestneho autorizovaného servisného strediska spoločnosti iRobot na likvidáciu.



UPOZORNENIE



- Ak batériu používajú deti, musia byť pod dozorom. Ak by došlo k prehltnutiu článku alebo batérie, ihneď vyhľadajte lekársku pomoc.

POZNÁMKA

- Pred recykláciou alebo likvidáciou batériu vyberte z robota.
- Na dosiahnutie najlepších výsledkov používajte jedine lítium-iónovú batériu, ktorá sa dodáva s robotom.
- Nepoužívajte nenabíjateľné batérie. Používajte iba nabíjateľnú batériu dodávanú s výrobkom. Ak potrebujete náhradnú batériu, zakúpte si identickú batériu iRobot. Pre viac informácií kontaktujte oddelenie starostlivosti o zákazníkov.
- Pred dlhodobým skladovaním batériu vždy nabite a vyberte z robota i príslušenstva.



Tento symbol na batérii znamená, že batéria nesmie byť likvidovaná ako bežný netriedený komunálny odpad. Ako konečný spotrebiteľ máte zodpovednosť za zlikvidovanie batérie zo svojho spotrebiča po uplynutí jeho životnosti spôsobom šetrným k životnému prostrediu napríklad takto:

(1) vrátením distribútorovi alebo predajcovi, od ktorého ste výrobok zakúpili, alebo

(2) odovzdaním na vyhradenom zbernom mieste.

Separovaný zber a likvidácia batérií po uplynutí životnosti pomáhajú zachovávať prírodné zdroje a zabezpečujú, že batérie sú likvidované spôsobom, ktorý chráni ľudské zdravie a životné prostredie. So žiadosťou o ďalšie informácie sa obráťte na miestny úrad pre odpadové hospodárstvo alebo predajcu, od ktorého ste výrobok zakúpili. Ak batérie po uplynutí životnosti nie sú zlikvidované vhodným spôsobom, látky, ktoré obsahujú batérie a akumulátory, môžu mať negatívny vplyv na životné prostredie a ľudské zdravie.

Informácie týkajúce sa vplyvu problematických látok v odpadoch z batérií môžete nájsť na tejto stránke: <http://ec.europa.eu/environment/waste/batteries/>

Informácie o robotickom vysávači Roomba®

Pohľad zhora

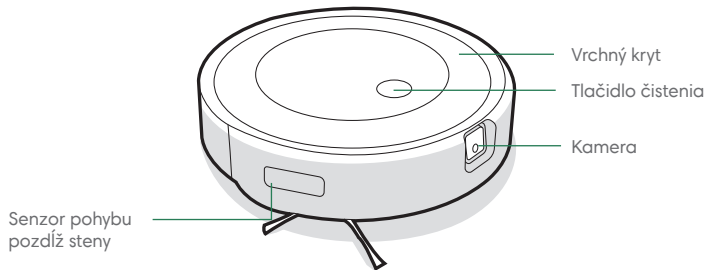

Nabíjacia stanica Home Base™

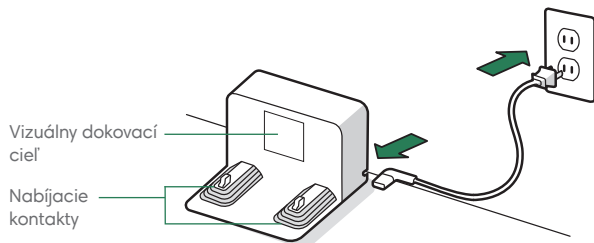

Pohľad zdola

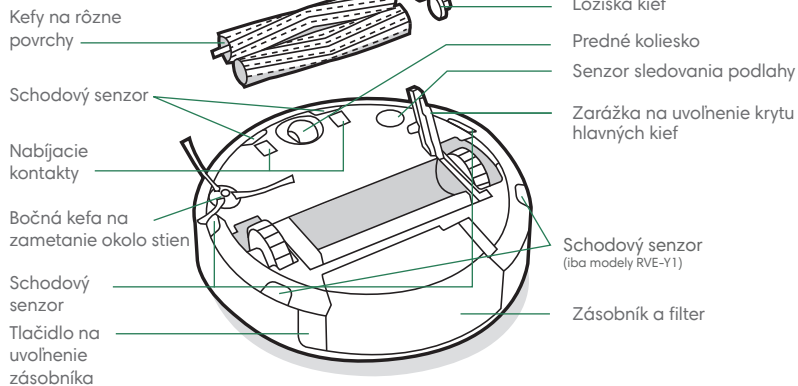

Informácie o zásobníku Roomba Combo™

SK

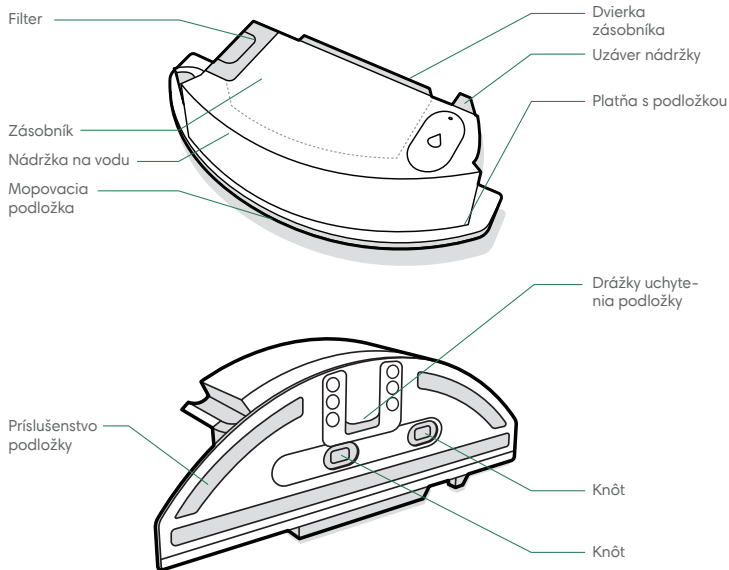

*** DÔLEŽITÉ:** Pred použitím zásobníka Combo musíte zaregistrovať svoj produkt v aplikácii iRobot Home a vykonať mopovanie. Pokyny nájdete na karte *Aktivácia zásobníka Combo*.

1 INŠTALÁCIA MOPOVACEJ PODLOŽKY

Posuňte podložku nadol po drážke uchytania podložky. Prtlačte podložku k platni, aby ste ju pripevnili.

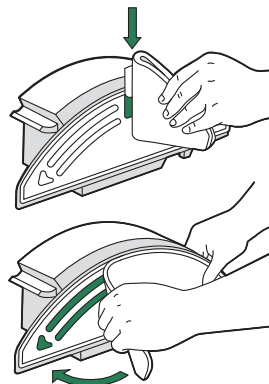

2 NAPLNENIE ZÁSOBNÍKA

Naplňte zásobník Combo vodou. Môžete tiež použiť kompatibilný čistiaci roztok. Kompatibilné roztoky sú uvedené na tejto adrese answers.irobot.com/s/roomba-combo-cleanser

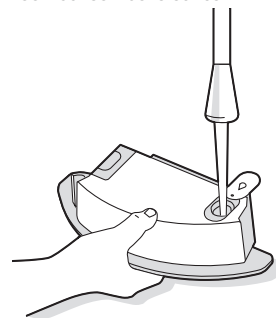

📄 Poznámka: Zariadenie začne sať hneď po naliatí vody do zásobníka.

3 VÝMENA ZÁSOBNÍKOV

Vyberte prachový zásobník z robota a nainštalujte zásobník Combo.

*** Dôležité:** Robot s nainštalovaným zásobníkom Combo neprevracajte.

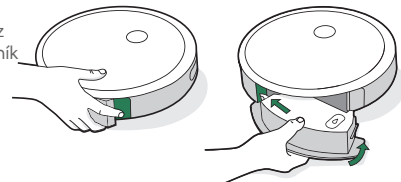

Používanie robotického vysávača Roomba®

Umiestnenie nabíjacej stanice Home Base™

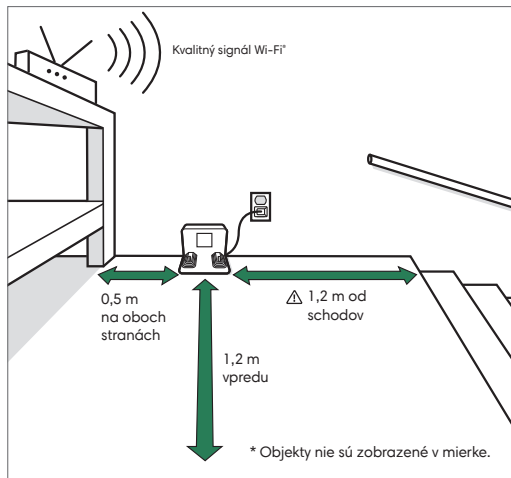

Poznámka: Nabíjaciu stanicu Home Base™ neumiestňujte na priame slnečné svetlo. Na zlepšenie výkonu pri dokovaní zaistite, aby v oblasti okolo stanice nebol neporiadok.



VAROVANIE: Aby ste predišli riziku, že robot spadne zo schodov, nabíjacia stanica musí byť umiestnená najmenej 4 stopy (1,2 metra) od schodov.

* Objekty nie sú zobrazené v mierke.

Stiahnite si aplikáciu iRobot Home a pripojte sa na sieť Wi-Fi

- Postupujte podľa podrobných pokynov na nastavenia vášho robotického vysávača Roomba.
- Nastavte si navigáciu Precision Vision Navigation, aby sa zariadenie vyhlo prekážkam v reálnom čase.
- Nastavte automatický čistiaci rozvrh a prispôbte si možnosti vysávania.
- Vytvorte inteligentné mapy, aby váš robot vedel kde a kedy má upratovať.



Nabíjanie

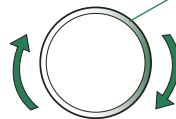

Špirála svetelného indikátora počas nabíjania

Biela špirála: nabíjanie

Červená špirála: nabíjanie, batéria je takmer vybitá

Neprerušované biele svetlo bude indikovať percento nabitia batérie robota

- Robot vložte do nabíjacej stanice, čím aktivujete batériu.



Poznámka: Robot sa dodáva s čiastočne nabitou batériou, ale odporúčame vám, aby ste pred začatím prvého upratovania robot 3 hodiny nabíjali.



Keď je robot úplne nabitý, svetelný kruhový indikátor bude vzadu prerušovane pulzovať na bielo.

- Keď je robot v nabíjacej stanici, spotrebúva malé množstvo energie. Ak sa robot nepoužíva, môže sa uviesť do stavu s nižšou spotrebou energie. Ak chcete robot prepnúť do pohotovostného režimu so zníženou spotrebou energie, odstráňte zásobník a klepnite na tlačidlo čistenia 5-krát. Ak chcete opustiť pohotovostný režim so zníženou spotrebou energie, položte robot do nabíjacej stanice a klepnite na tlačidlo čistenia. Viac informácií o pohotovostnom režime so zníženou spotrebou energie nájdete na stránke Často kladených otázok na našej webovej stránke.
- Pre dlhodobé uskladnenie vypnite robot tak, že ho vytiahnete z nabíjacej stanice a držte stlačené tlačidlo čistenia po dobu 3 sekúnd, pričom sa jedno koleso nedotýka zeme. Robot skladujte na chladnom a suchom mieste.

Čistenie

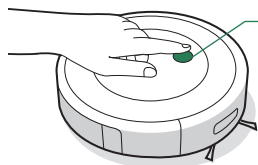

Stačí stlačiť tlačidlo čistenia

Ťuknite na začatie, pozastavenie alebo opätovné spustenie.

Ak chcete ukončiť upratovanie, podržte na 2 až 5 sekúnd

- Robot automaticky preskúma a povysáva vašu domácnosť. Po ukončení upratovania alebo v prípade potreby dobiť batériu sa robot vráti do nabíjacej stanice.



Pred čistením odstráňte z podlahy zbytočné predmety. Robot používajte pravidelne, aby bola vaša podlaha vždy čistá.

- Ak chcete ukončiť upratovanie a poslať robot späť do nabíjacej stanice, stlačte a podržte tlačidlo čistenia na 2 – 5 sekúnd. Keď sa svetelný indikátor rozsvieti na modro, znamená to, že robot hľadá nabíjajúcu stanicu.
- Keď robot nájde miesto s väčším znečistením, zapne režim Dirt Detect™ a bude sa pohybovať vpred a vzad, aby dané miesto vyčistil dôkladnejšie. Svetelný indikátor bude blikať na modro. (Počas kombinovaných úloh je režim Dirt Detect™ deaktivovaný.)



Keď robot zistí, že je potrebné vyprázdniť zásobník, svetelný indikátor bude blikať na červeno so zametáním smerom dozadu.

Riešenie problémov

- Ak niečo nie je v poriadku, robot vás na to upozorní zvukovým upozornením a rozsvietením svetelného indikátora na červeno. Ak chcete získať podrobnosti, stlačte tlačidlo čistenia alebo ťuknite na nárazník. Ďalšie podporné informácie nájdete v aplikácii iRobot Home.

Svetelný indikátor svieti na červeno

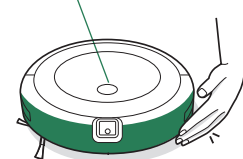

Batéria je vybitá. Nabite batériu.

- Po 90 minútach nečinnosti mimo nabíjacej stanice robot automaticky ukončí upratovanie.
- Ak chcete obnoviť výrobné nastavenia robota, vyberte zásobník a podržte tlačidlo čistenia stlačené na sedem (7) sekúnd. Na dokončenie obnovenia výrobného nastavenia vás upozorní zvukový signál. Na potvrdenie stlačte tlačidlo čistenia ešte raz.

Bezpečnosť a preprava batérie

Na dosiahnutie najlepších výsledkov používajte jedine lítium-iónovú batériu iRobot, ktorá sa dodáva s robotom.

VAROVANIE: Lítium-iónové batérie a výrobky obsahujúce lítium-iónové batérie podliehajú prísnyim právnym predpisom týkajúcim sa prepravy. Ak potrebujete tento výrobok poslať do servisu alebo ho z akéhokoľvek dôvodu prepraviť, MUSÍTE dodržiavať nasledujúce pokyny týkajúce sa prepravy.

- Batériu MUSÍTE pred prepravou vypnúť.
- Batériu vypnete tak, že robot vytiahnete z nabíjacej stanice a podržte stlačené tlačidlo čistenia po dobu 3 sekúnd, pričom sa jedno koleso nesmie dotýkať zeme. Všetky kontrolky sa vypnú.
- Pred prepravou robot dôkladne zabaľte.
- Ak potrebujete ďalšiu pomoc, obráťte sa na náš tím na oddelení starostlivosti o zákazníkov alebo navštívte stránku www.iRobot.sk.

Starostlivosť a údržba

Návod na starostlivosť a údržbu

Ak chcete zabezpečiť bezproblémovú prevádzku vášho robota, je nutné pravidelne vykonávať údržbu uvedenú na nasledujúcich stranách.

Môžete si pozrieť ďalšie inštruktážne videá v aplikácii iRobot Home. Ak si všimnete, že robot zbiera z podlahy menej nečistôt, vyprázdňte zásobník a vyčistite filter a kefy.

Diel	Frekvencia údržby	Frekvencia výmeny*
Zásobník	Zásobník umývajte podľa potreby	-
Filter	Čistite raz za týždeň (ak máte domáce zvieratá, čistite dvakrát za týždeň). Neumývajte.	Každé 2 mesiace
Senzor plného zásobníka	Čistite každé 2 týždne	-
Predné koliesko	Čistite každé 2 týždne	Každých 12 mesiacov
Bočná kefka na zametanie okolo stien a kefy na rôzne povrchy	Čistite raz za mesiac (ak máte domáce zvieratá, čistite dvakrát za mesiac)	Každých 12 mesiacov
Senzory a nabijacie kontakty	Čistite raz za mesiac	-
Okienko kamery	Vyčistite a skontrolujte raz za mesiac	Po 30 umývaniach
Mopovacia podložka	Po mopovaní vyčistite	Po 30 umývaniach
Knôť	Ak je znečistený alebo vykazuje opotrebovanie, vymeňte ho	-

Poznámka: K vášmu robotu má spoločnosť iRobot v ponuke bohatý sortiment náhradných dielov a príslušenstva. Ak budete potrebovať akýkoľvek náhradný diel, pre získanie podrobnejších informácií sa obráťte na oddelenie starostlivosti o zákazníkov spoločnosti iRobot.

*Frekvencia výmeny dielov môže byť rôzna. Diely by sa mali vymeniť, ak sú na nich viditeľné známky opotrebovania.

Vyprázdňovanie zásobníka

- 1 Stlačte tlačidlo na uvoľnenie zásobníka, aby ste ho mohli vybrať

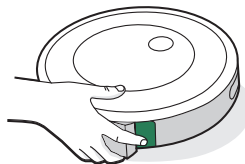

- 2 Otvorte dverka zásobníka a vyprázdňte ho.

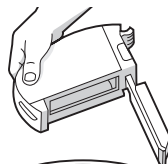

- 3 Vložte zásobník späť do robota.

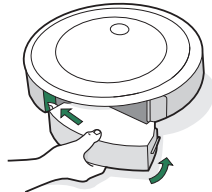

Čistenie filtra

- 1 Vyberte zásobník. Vyberte filter tak, že ho chytíte za oba konce a vytiahnete von.

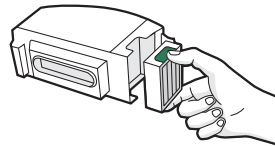

- 2 Nečistoty odstráňte poklepaním filtra o smetný kôš.



- 3 Filter vložte naspäť tak, aby úchyty smerovali von. Vložte zásobník späť do robota.

***Dôležité:** Ak filter nebude správne nainštalovaný, robot nebude fungovať. Filter vymeňte každé dva mesiace.

Čistenie senzorov plného zásobníka

- 1 Zásobník vyberte a vyprázdňte.

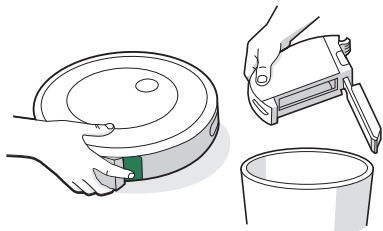

- 2 Vnútrné senzory utrite čistou a suchou handričkou.

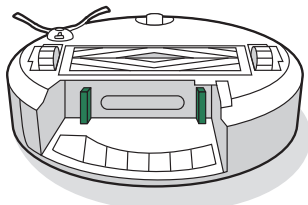

- 3 Dvierka zásobníka utrite čistou a suchou handričkou.

Zatvorené
dvierka



Otvorené dvierka

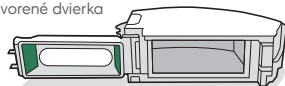

Umývanie zásobníka

- * **Dôležité:** Filter neumývajte. Pred umývaním zásobníka filter vyberte.

- 1 Uvoľnite zásobník, vyberte filter a otvorte dvierka zásobníka.

- 2 Vypláchnite zásobník teplou vodou.

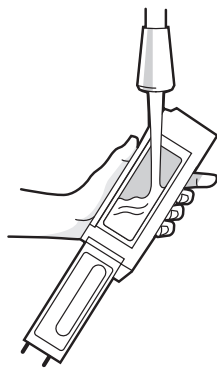

-  **Poznámka:** Zásobník neumývajte v umývačke riadu.

- 3 Uistite sa, že zásobník je úplne suchý. Vložte doňho filter a zásobník vložte späť do robota.

Čistenie bočnej kefy na zametanie okolo stien

- 1 Na uvoľnenie skrutky, ktorá drží bočnú kefu na zametanie okolo stien, použite mincu alebo malý skrutkovač.

- 2 Potiahnite a vyberte bočnú kefu na zametanie okolo stien. Odstráňte z kefy vlasy alebo nečistoty a potom ju vložte späť.

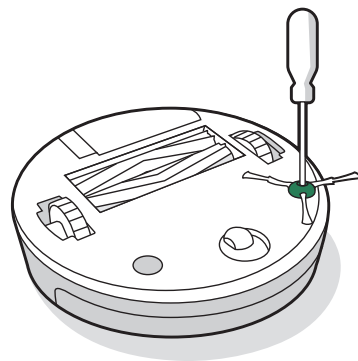

Čistenie predného kolieska

- 1 Predné koliesko vyberiete tak, že ho pevne chytíte a vytiahnete z robota.
- 2 Koliesko silno potiahnite a vyberte ho z puzdra (pozri obrázok nižšie).
- 3 Odstráňte nečistoty z priestoru kolieska na tele robota.
- 4 Po dokončení vložte všetky súčasti späť. Uistite sa, že ste koliesko zacvakli späť na miesto.

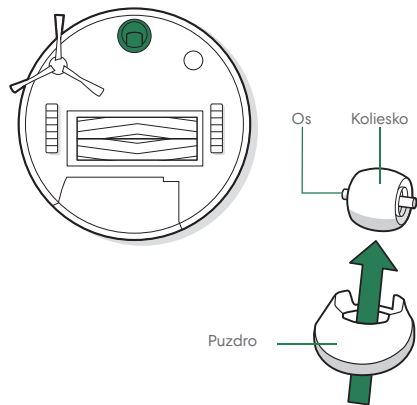

*** Dôležité:** Zablokovanie predného kolieska vlasmi alebo nečistotami by mohlo mať za následok poškodenie podlahy. Ak sa koliesko ani po vyčistení neotáča voľne, kontaktujte oddelenie starostlivosti o zákazníkov.

Čistenie kief na rôzne povrchy

- 1 Stlačte zarážku na uvoľnenie krytu hlavných kief, zdvihnite zarážku a odstráňte všetky nečistoty.

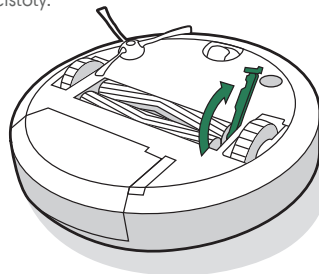

- 2 Vyberte kiefy z robota. Odstráňte ložiská z koncov kief. Odstráňte všetky vlasy alebo nečistoty, ktoré sa nahromadili pod ložiskami. Nasadte ložiská späť na kiefy.

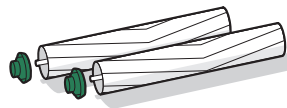

- 3 Odstráňte všetky vlasy alebo nečistoty zo štvor- a šesťhranných kolíkov na opačnej strane kief.



- 4 Vyberte zásobník z robota a odstráňte všetky nečistoty zo sacieho kanála.

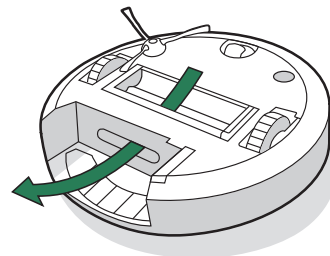

- 5 Vložte kiefy späť do robota. Dbajte na to, aby sa tvar kolíkov kief zhodoval s tvarom ikon kief na module čistiacej hlavy

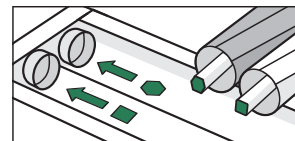

SK

Čistenie senzorov, okienka kamery a nabíjajúcich kontaktov

- 1** Utrite senzory, okienko kamery a nabíjacie kontakty čistou a suchou handričkou.

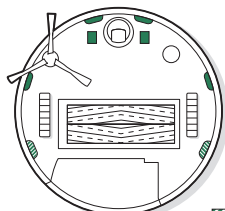
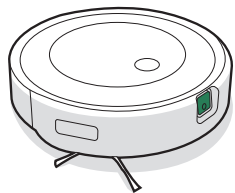

Iba modely RVE-Y1

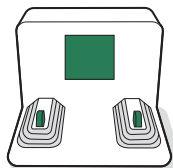

- Dôležité:** Nestriekajte čistiaci roztok ani vodu na senzory ani na ich otvory.

Čistenie mopovacej podložky

RUČNÉ PRANIE

Dôkladne umyte podložku teplou vodou.

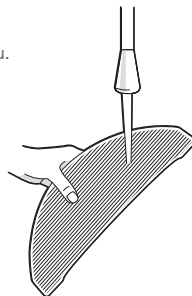

PRANIE V PRÁČKE

Vyperte na vysokej teplote a nechajte voľne vysušiť. Nesušte v sušičke. Neperte spolu s jemnou bielizňou.

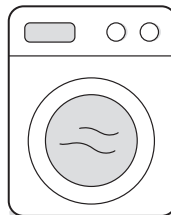

Výmena knôtu

- 1** Odstráňte platňu s podložkou

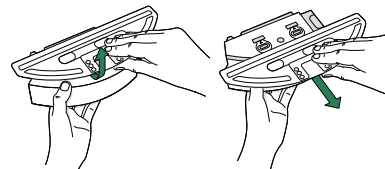

- 2** Odstráňte knôť potiahnutím za bočnú gumenú úchytку.

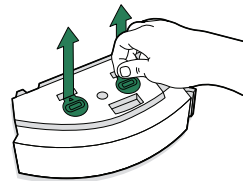

- 3** Nahradte ho novým knôtom a pevne zatlačte na miesto, aby sa vytvorilo pevné tesnenie na zabránenie únikom.

- 4** Znovu nasadte platňu s podložkou

Regulačné informácie



Spoločnosť iRobot týmto vyhlasuje, že tento robotický vysávač, model RVE-Y2, je v súlade so smernicou 2014/53/EU o rádiových zariadeniach. Úplné znenie vyhlásenia o zhode EÚ je k dispozícii na webovej adrese: www.irobot.com/compliance.



Spoločnosť iRobot týmto vyhlasuje, že tento robotický vysávač, model RVE-Y2, je v súlade s predpismi o rádiových zariadeniach z roku 2017. Úplné znenie vyhlásenia o zhode Spojeného kráľovstva je k dispozícii na webovej adrese: www.irobot.com/compliance.



Tento symbol na výrobku znamená, že spotrebič nesmiete likvidovať ako bežný netriedený komunálny odpad. Ako konečný spotrebiteľ máte zodpovednosť za zlikvidovanie spotrebiča po uplynutí životnosti spôsobom šetrným k životnému prostrediu, a to napríklad takto:

(1) vrátením distribútorovi alebo predajcovi, od ktorého ste výrobok zakúpili, alebo

(2) odovzdaním na vyhradenom zbernom mieste.

Likvidácia tohto výrobku správnym spôsobom šetrí vzácne zdroje a zabráňuje vzniku možných negatívnych vplyvov na ľudské zdravie a životné prostredie, ktoré by mohli vzniknúť pri nevhodnej manipulácii s odpadom. Ďalšie informácie môžete získať od miestnych úradov alebo najbližšieho zberného miesta. Za nesprávnu likvidáciu tohto odpadu môžu byť v súlade s vnútroštátnymi predpismi uložené pokuty. Viac informácií nájdete v tomto zdroji: https://environment.ec.europa.eu/topics/waste-and-recycling/waste-electrical-and-electronic-equipment-weee_en

Správu o chemických látkach so zoznamom látok SVHC (látky vzbudzujúce veľmi veľké obavy) podľa nariadenia EÚ č. 1907/2006 môžete nájsť tu: www.irobot.com/compliance.

Regulačný model RVE-Y1 obsahuje rádiový modul Sextant, model AXG-Y1. Modul Sextant je dvojpásmové rádio, ktoré funguje v pásmach WLAN 2,4 GHz a WLAN 5 GHz. Rádiový modul Sextant tiež obsahuje Bluetooth a BLE, ktoré pracujú v pásme 2 400 Mhz až 2 483,5 Mhz.

- Prevádzka v pásme 2,4 GHz je obmedzená na rozsah 2 400 MHz až 2 483,5 MHz s maximálnym výstupným výkonom EIRP 17,78 dBm (59,98 mW) pri frekvencii 2 442 MHz.
- Prevádzka v pásme 5 GHz je obmedzená na rozsah 5150 MHz až 5850 MHz s maximálnym výstupným výkonom EIRP 20,81 dBm (120,50 mW) pri frekvencii 5190 MHz.
- Pre Izrael je prevádzka v pásme 5 GHz obmedzená na rozsah 5 150 MHz až 5 350 MHz.

Alebo

Regulačný model RVE-Y2 obsahuje rádiový modul FN Link, model 6233E-UUB. Rádiový modul 6233E-UUB je dvojpásmové rádio, ktoré funguje v pásmach WLAN 2,4 GHz a WLAN 5 GHz. Rádiový modul 6233E-UUB tiež obsahuje Bluetooth a BLE, ktoré fungujú v pásme 2 400 MHz – 2 483,5 MHz.

- Prevádzka v pásme 2,4 GHz je obmedzená na rozsah 2 400 MHz – 2 483,5 MHz s maximálnym výstupným výkonom EIRP 19,75 dBm (94,41 mW) pri frekvencii 2 462 MHz.
- Prevádzka v pásme 5 GHz je obmedzená na rozsah 5150 MHz – 5850 MHz s maximálnym výstupným výkonom EIRP 20,07 dBm (101,62 mW) pri frekvencii 5180 MHz.
- Pre Izrael je prevádzka v pásme 5 GHz obmedzená na rozsah 5 150 MHz až 5 350 MHz.

Recyklujte výrobky spoločnosti iRobot po uplynutí životnosti zodpovedne podľa miestnych predpisov. Nasledujúci zoznam obsahuje recyklačné organizácie OEEZ zazmluvnené spoločnosťou iRobot v čase predaja výrobku.

Krajina	Organizácia	Adresa URL
Rakúsko	UFH	http://www.elektro-ade.at/elektrogeraete-sammeln/liste-der-sammelstoesterreich/
Belgicko	Recupel	https://www.recupel.be/en/where-to-go/?searchcollectionPoints=&categories=1%2C2%2C3%2C4#
Nemecko	Zentek	https://www.ear-system.de/ear-verzeichnis/sammel-und-ruecknahmestack
Dánsko	Elretul	https://www.dpa-system.dk/DPAApplications/DPADB.aspx?wf=CollectionPointSearch.as
Španielsko	Ecotic	https://punto-limpio.info/
Francúzsko	Eco-systemes	https://www.eco-systemes.fr/france
Írsko	WEEE Ireland	http://www.weeeireland.ie/household-recycling/where-can-i-recycle/
Holandsko	Wecycle	https://www.watismijnapparaatwaard.nl/
Švédsko	El-Kretsen	https://www.sopor.nu/sortera-ätervinn/
Spojené kráľovstvo	Repic	http://www.responsible-recycling.co.uk/contact-us/find-your-local-recy

Adresa výrobcu: iRobot Corporation, 8 Crosby Drive, Bedford, MA 01730 USA

iRobot

©2023 iRobot Corporation, 8 Crosby Drive, Bedford, MA 01730 USA. Všetky práva vyhradené. iRobot a Roomba sú registrované ochranné známky spoločnosti iRobot Corporation. Home Base a Dirt Detect sú ochranné známky spoločnosti iRobot Corporation. Wi-Fi a logo Wi-Fi sú registrované ochranné známky spoločnosti Wi-Fi Alliance.

Starostlivosť o zákazníkov spoločnosti iRobot

Slovenská republika

V prípade akýchkoľvek otázok alebo postrehov týkajúcich sa vášho robotického vysávača Roomba® sa pred kontaktovaním predajcu obráťte na spoločnosť iRobot.

Ďalšie informácie k radám, často kladeným otázkam, príslušenstvu a informácie o ďalších zariadeniach spoločnosti iRobot získate tiež na web stránke www.irobot.sk.

Ak budete napriek tomu potrebovať pomoc, kontaktujte nás na iRobot infolinke 0418 77 50 69, alebo prostredníctvom kontaktného formulára, ktorý nájdete na našej web stránke.

Prevádzková doba iRobot infolinky (spoplatnená infolinka):

- Pondelok až piatok, 8:00 – 16:00

Výhradný dovozca a distribútor značky iRobot pre SR:

Certus Mercatus s.r.o.
K Žižkovu 282/9
190 00 Praha 9

Infolinka: 0418 77 50 69
E-mail: info@irobot.sk

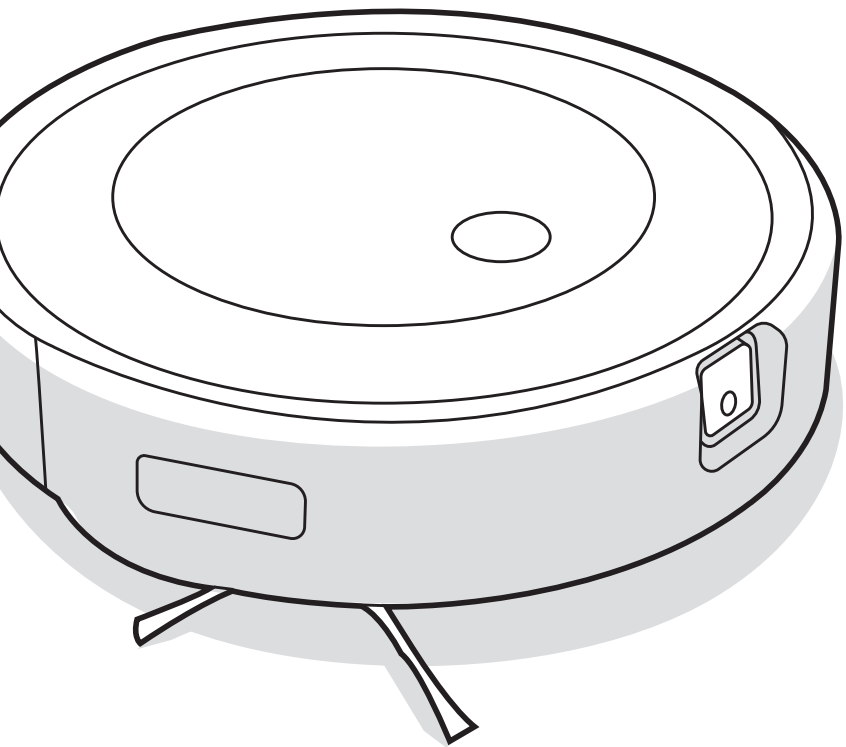

Robot[®]

Roomba Combo[®]

Robotporszívó és felmosó

j5

Felhasználói kézikönyv

Biztonsági információk

Fontos biztonsági információk

Ez a felhasználói kézikönyv tartalmazza a szabályozási modell(ek)re vonatkozó információkat: RVE-Y1, RVE-Y2, ADI-N1, akkumulátortípus(ok): ABL-F, ABL-D2Ax, ABL-D2Bx (x = 1 vagy 2)

ŐRIZZE MEG A KÉZIKÖNYVET

 **FIGYELMEZTETÉS:** Elektromos készülék használatakor mindig kövesse a következő alapvető óvintézkedéseket:

OLVASSON EL MINDEN UTASÍTÁST

 **FIGYELMEZTETÉS:** A sérülések és károk kockázatának csökkentése érdekében olvassa el és tartsa szem előtt ezeket a biztonsági óvintézkedéseket a robot beállítása, használata és karbantartása közben.

Ezt a készüléket 8 évesnél fiatalabb gyermekek és megváltozott fizikai, érzékszervi vagy mentális képességekkel rendelkező személyek, valamint tapasztalattal és ismerettel nem rendelkezők kizárólag felügyelettel, illetve a készülék biztonságos használatára vonatkozó tudnivalók ismertetése után és a veled járó veszélyek ismeretében használhatják. A készülék nem játék. A készülék tisztítása és felhasználó által végezhető karbantartása gyermekek számára tilos.

 Ez a biztonsági kockázatra figyelmeztető jel. Fizikai sérülések kockázatának veszélyére figyelmeztet. A sérülések és halálesetek elkerülése érdekében tartson be minden olyan biztonsági utasítást, amelynél ez a szimbólum látható.

 Áramütés veszélye

 II. osztályú berendezés

 Névleges kimeneti teljesítmény, egyenáram

 Olvassa el a felhasználói kézikönyvet

 Az újrahasznosítás általános szimbóluma

 Tűzveszély

 Csak beltéri használatra

 Névleges bemeneti teljesítmény, egyenáram

 Gyermekektől elzárva tartandó

 Külön tápegység

 Vigyázat

 III. osztályú berendezés

 Névleges bemeneti teljesítmény, váltóáram

FIGYELMEZTETÉS: Olyan veszélyes helyzetre hívja fel a figyelmet, amelyet a halálesetek és a súlyos sérülések megelőzése érdekében el kell kerülni.

VIGYÁZAT: Olyan veszélyes helyzetre hívja fel a figyelmet, amelyet az enyhébb vagy mérsékelt súlyos sérülések megelőzése érdekében el kell kerülni.

MEGJEGYZÉS: Olyan veszélyes helyzetre hívja fel a figyelmet, amelyet az anyagi kár megelőzése érdekében el kell kerülni.

ÁLTALÁNOS



FIGYELMEZTETÉS



- A robothoz egy hivatalos töltő biztosított, amely szabványnak megfelelő kialakítása révén a háztartási elektromos aljzathoz csatlakoztatható. Ne használjon semmilyen más tápkábelt. Ha cserekábelre van szükség, forduljon a hivatalos szervizhez, amelytől az adott országban használható megfelelő tápkábel beszerezhető.
- Kizárólag a Felhasználói kézikönyvben ismertetett módon nyissa fel a robotot vagy a töltőállomást. Nincs bennük javítható alkatrész. A javítást csak a hivatalos szervizzel végeztesse.
- Áramütés veszélye! Kizárólag beltérben, száraz felületeken használható.
- Ne érjen nedves kézzel a robothoz, illetve a töltőállomáshoz.
- Csak hivatalos töltőt használjon. A jóvá nem hagyott töltők használata esetén az akkumulátor felforrósodhat, füstölhet, kigyulladhat vagy felrobbanhat.
- A robot nem játékszer. A kisgyermekeket és kisállatokat ne hagyja felügyelet nélkül a robot működése közben.
- Ne üljön vagy álljon rá a robotra vagy a töltőállomásra.
- A robotot csak szobahőmérsékleten tárolja és használja.
- Ha a tisztítandó helyiséghez erkély is tartozik, az erkélyt akadály segítségével el kell zárni, ezzel biztosítva a biztonságos működést.
- Ha a tisztítandó helyiségben olyan eszközök is vannak, mint például tűzhely, ventilátor, hordozható hőszugárzó vagy párasító, távolítsa el azokat a használat előtt. Fennáll a sérülés, baleset vagy üzemzavar veszélye, ha a robot hozzáér ezekhez a tárgyakhoz, illetve fellöki azokat.
- Óvja a robotot és a töltőállomást a nedvességtől.
- Tartsa észben, hogy a padló nedves lehet, miután a robottal nedves tisztítást végezt.
- Tisztítsa meg a szintérezelőket a felhalmozódott szennyeződésektől.



VIGYÁZAT



- Ne használja a robotot olyan helyeken, ahol csupasz elektromos aljzatok állnak ki a padlóból.
- A készülékkel ne szedessen fel éles tárgyakat, üvegcserpeket, illetve égő vagy füstölő dolgokat.
- Felhívjuk rá a figyelmet, hogy a robot önálló mozgást végez. Legyen óvatos, amikor áthalad a robot által takarított területen, nehogy rálépjen.
- Ha a készülék áthalad egy elektromos kábelen és magával rántja azt, előfordulhat, hogy valamit lever az asztalról vagy a polcra. A készülék használata előtt vegye fel a földről a ruhákat, a lehullott papírt és a törékeny tárgyakat, a redőnyök és a függönyök zsinórait, valamint az elektromos kábeleket. Oltsa el a gyertyákat. Kapcsolja ki a hordozható hőszugárzókat.
- Végezze el a szükséges karbantartást a Felhasználói kézikönyvben leírtak szerint a robot és a töltőállomás biztonságos működése érdekében.
- Ha a robot olyan helyiségben működik, ahol lépcső is van, kérjük, távolítsa el minden akadályt a legfelső lépcsőfokról.
- Ne fordítsa meg a robotot, ha a Combo-tartály van belehelyezve.
- Végezze el a szükséges karbantartást a Felhasználói kézikönyvben leírtak szerint a robot és a töltőállomás biztonságos működése érdekében.

MEGJEGYZÉS

- Ne helyezzen semmit a robotra vagy a töltőállomásra.
- Ha nem tartja tisztán a töltőérintkezőket, előfordulhat, hogy a robot akkumulátora nem töltődik megfelelően.
- Mielőtt kemény padlóburkolaton használná a robotot, kérjük, tesztelje egy kisebb területen, hogy a robot megfelelően működik-e. Ha olyan kemény padlóburkolaton használja a robotot, amely nem használható ilyen porszívókkal, az a padló károsodásával járhat. Ha kérdései merülnek fel a kompatibilitással kapcsolatban, vegye fel a kapcsolatot a kemény padlóburkolat gyártójával.
- A robot szőnyegen való használata esetén győződjön meg arról, hogy az adott szőnyegen használhatók-e a roboton található kettős, többfelszínű gumikéfék, amelyek másnéven „szőnyegporolóként” is ismertek. Ha olyan szőnyegen használja a robotot, amely nem használható ilyen porszívókkal, az a szőnyeg károsodásával járhat. Ha kérdései merülnek fel a kompatibilitással kapcsolatban, vegye fel a kapcsolatot a szőnyeg

gyártójával.

TÖLTŐÁLLOMÁS



FIGYELMEZTETÉS



- Ha a készülék nem működik megfelelően, ha leesett, megsérült, a szabadban maradt vagy vízbe esett, juttassa el azt egy szervizbe.
- Ne használjon sérült kábellel vagy dugóval rendelkező dokkolóállomást. Ha a kábel vagy a dugó sérült, ki kell cserélni.
- Mindig vegye le a robotot a töltőállomásról tisztítás vagy karbantartás előtt. Ne használja a töltőállomást fellépőként.
- A robotot csak a mellékelt tápegységgel tölts fel. A mellékelt tápegység biztonságos, extra alacsony, a roboton lévő bemeneti jelzésnek megfelelő feszültséget biztosít, amely a biztonságos működés fenntartása miatt szükséges.
- Annak érdekében, hogy a robot ne essen le a lépcsőről, a töltőállomás és a lépcsők között hagyjon mindig legalább 1,2 méter távolságot.
- Ügyeljen arra, hogy ne kerüljön folyadék a töltőállomásra, illetve annak belsejébe.

MEGJEGYZÉS

- A termék nem használható semmilyen áramátalakítóval. Az áramátalakító használata azonnal érvényteleníti a garanciát.
- Ha a lakókörnyezetében gyakran támadnak zivatarok, a készüléket érdemes túláramvéddel is felszerelni. Erős viharok esetén a robot töltőállomását is el lehet látni túláramvéddel.

TISZTÍTÓOLDAT



FIGYELMEZTETÉS



- A háztartási tisztítószerek akkor biztonságosak, ha a címkén található utasítások szerint történik a használatuk és tárolásuk. Mindig olvassa el figyelmesen és kövesse az utasításokat.
- Kizárólag az answers.irobot.com/s/roomba-combo-cleanser oldalon található engedélyezett tisztítószereket használjon.
- A tisztítóoldatok figyelmeztetéseit a külső doboz és az oldat palackja tartalmazza.



Gyermekektől távol tartandó



Használat után öblítse le a kezét



Tartsa távol a szemétől. Ha a termék szembe kerül, öblítse ki bő vízzel



AKKUMULÁTOR

FIGYELMEZTETÉS



- Ne nyissa fel, ne nyomja össze, ne tegye ki 80 °C-nál magasabb hőmérsékletnek, valamint ne égesse el. A megfelelő használatra, karbantartásra, kezelésre és ártalmatlanításra vonatkozóan kövesse a Felhasználói kézikönyv utasításait.
- Az akkumulátor érintkezőit ne zárja rövid fém tárgyakkal, illetve ne merítse folyadékba az akkumulátort. Ügyeljen rá, hogy az akkumulátort ne érje mechanikus ütés.
- A lítium-ion akkumulátorok és a lítium-ion akkumulátort tartalmazó termékek szállítására szigorú előírások vonatkoznak. Ha a terméket (az akkumulátorral együtt) szervizelési, utazási vagy bármilyen más céllal szállítani kell, akkor a szállítással kapcsolatos információkért MINDIG tekintse meg a kézikönyv Hibaelhárítás szakaszát, vagy kérdezze meg az ügyfélszolgálatot.
- Rendszeres időközönként ellenőrizze, hogy az akkumulátoron nem látható-e sérülés vagy szivárgás jele. Soha ne töltsön sérült vagy szivárgó akkumulátort, és akkumulátor-szivárgás esetén vigyázzon, nehogy a folyadék a bőrére vagy a szemébe kerüljön. Ha mégis a bőrére került az akkumulátor-folyadék, öblítse le bő vízzel az adott területet, és forduljon orvoshoz. Az akkumulátort helyezze lezárt műanyag zacskóba, és biztonságosan, a helyi környezetvédelmi előírások szerint hasznosítsa újra vagy ártalmatlanítsa, illetve vigye vissza a hivatalos helyi iRobot szervizbe ártalmatlanításra.



VIGYÁZAT



- A gyermekek csak felügyelet mellett használhatják az akkumulátort. Az akkumulátor vagy egy akkumulátorcella lenyelése esetén azonnal forduljon orvoshoz.

MEGJEGYZÉS

- Az akkumulátort ki kell venni a robotból az újrahasonosítás vagy leselejtezés előtt.
- A legjobb eredmény érdekében csak a robothoz mellékelt lítium-ion akkumulátort használja.
- Ne használjon nem újratölthető akkumulátort. Kizárólag a termékhez mellékelt újratölthető akkumulátort használja. Ha cserére van szükség, az eredetivel megegyező iRobot márkájú akkumulátort vásároljon, vagy forduljon az iRobot ügyfélszolgálatához az alternatív akkumulátoropciókkal kapcsolatban.
- Hosszabb idejű leállás előtt az akkumulátort tölts fel, és az egyéb tartozékokkal együtt mindig vegye ki a robotból.



Az akkumulátoron feltüntetett szimbólum azt jelzi, hogy az akkumulátort nem szabad vegyes háztartási hulladékként ártalmatlanítani. Végfelhasználóként az Ön felelőssége, hogy a készülék elhasználadott akkumulátorát környezetbarát módon ártalmatlanítsa az alábbiak szerint:

- (1) Juttassa vissza a forgalmazónak/kereskedőnek, akitől megvásárolta a terméket; vagy
- (2) Ártalmatlanítsa egy kijelölt gyűjtőponton.

Az elhasználadott akkumulátorok szelektív gyűjtése és újrahasonosítása segít a természeti erőforrások megőrzésében, az újrahasonosítás pedig az emberi egészséget és a környezetvédelmet biztosítva történik. További információért forduljon a helyi újrahasonosítási irodához vagy a kereskedőhöz, akitől eredetileg vásárolta a terméket. Az elhasználadott akkumulátorok megfelelő ártalmatlanításának elmulasztása negatív hatással lehet a környezetre és az emberi egészségre az elemek és akkumulátorok anyagai miatt.

Az akkumulátorok hulladékáramában lévő problémás anyagok hatásáról szóló információk a következő forrásban szerepelnek: <http://ec.europa.eu/environment/waste/batteries/>

A Roomba® robotporszívó bemutatása

Felülnézet

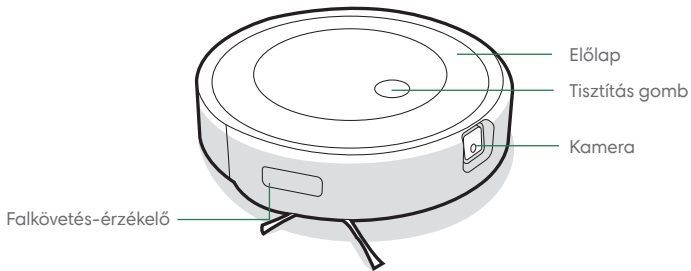

Home Basetöltőállomás

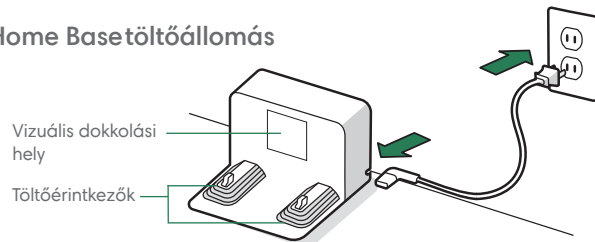

Alulnézet

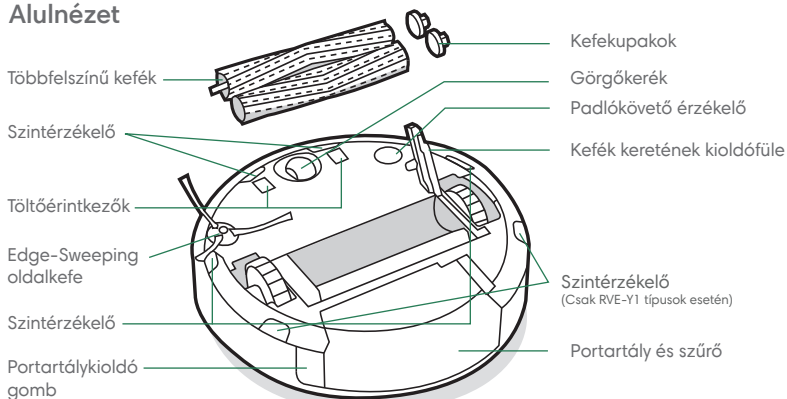

A Roomba Combo®-tartály bemutatása

HU

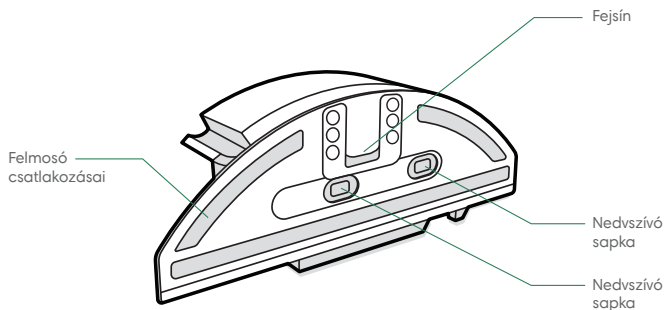
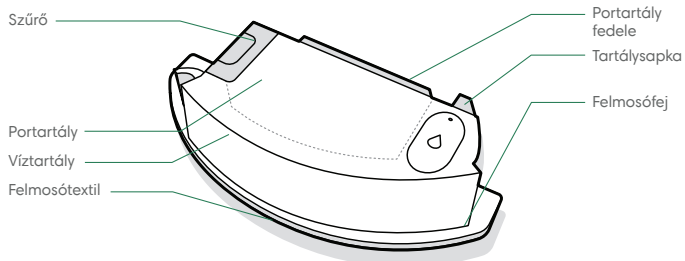

*** FONTOS:** A Combo-tartály használata előtt regisztrálja a robotot az iRobot Home alkalmazásban, hogy az feltérképezze a tisztítandó területet. További utasításokért tekintse meg a *Combo-tartály aktiválása* kártyát.

1 A FELMOSÓTEXTIL FELHELYEZÉSE

Csúsztassa rá a textilt a sínre. Nyomja rá a textilt a felmosófejre a rögzítéshez.

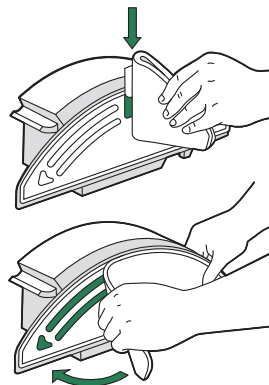

3 A TARTÁLYOK CSERÉJE

Vegye ki a portartályt a robotból, majd helyezze bele a Combo-tartályt.

*** Fontos:** Ne fordítsa meg a robotot, ha a Combo-tartály van behelyezve

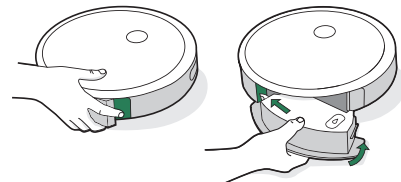

2 A TARTÁLY MEGTÖLTÉSE

Töltse meg vízzel a Combo-tartályt. Kompatibilis tisztítóoldattal is használhatja. A kompatibilis oldatok listáját ezen az oldalon tekintheti meg: answers.irobot.com/s/roomba-combo-cleanser.

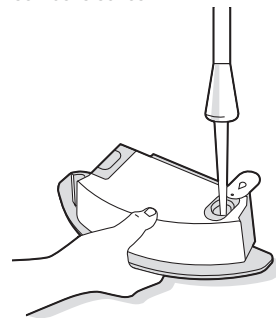

Megjegyzés: A nedvség felszívása elkezdődik, amint víz kerül a tartályba.

A Roomba® robotporszívó használata

A Home Base töltőállomás elhelyezése

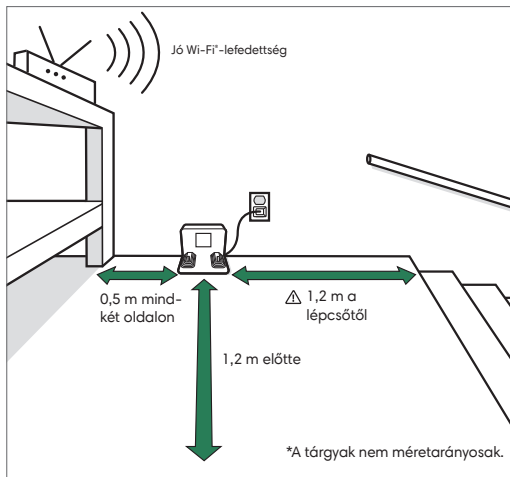

Megjegyzés: Ne tegye ki a Home Base töltőállomást közvetlen napsugárzásnak. A megfelelő dokkolási teljesítményhez ügyeljen arra, hogy a dokkoló körüli terület akadályoktól mentes legyen.



FIGYELMEZTETÉS: Annak érdekében, hogy a robot ne essen le a lépcsőről, a töltőállomás és a lépcsők között hagyjon mindig legalább 1,2 méter távolságot.

Az iRobot Home alkalmazás letöltése és a Wi-Fi-hálózathoz történő csatlakoztatás

- A Roomba beállításához kövesse a részletes utasításokat.
- Az akadályok valós idejű elkerüléséhez állítsa be a PrecisionVision navigációt.
- Beprogramozhatja az automatikus takarítást, és személyre szabhatja a takarítási beállításokat.
- Intelligens térképeket hozhat létre, amelyekkel megadhatja a robot számára a takarítási helyet és időt.



Töltés

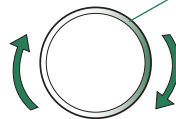

Fénygyűrű töltés közben

Fehér fénygyűrű: töltés

Piros fénygyűrű: töltés, alacsony töltöttség

A robot töltöttségének százalékos értékét folyamatosan fehér fény jelzi

- Az akkumulátor aktiválásához helyezze a robotot a töltőállomásra.



Megjegyzés: A robot részlegesen feltöltve érkezik, de azt javasoljuk, hogy az első takarítási munka megkezdése előtt 3 órán keresztül töltsen a robotot.



Amikor a robot teljesen fel van töltve, a fénygyűrű jelzőfényének alsó része fehéren kezd villogni.

- A robot folyamatosan használ egy kevés energiát, amikor a töltőállomáson van. Amikor nem használja a robotot, akkor azt alacsonyabb fogyasztású állapotba helyezheti. A robot csökkentett energiafelvételű készletli módba léptetéséhez vegye ki a portartályt, és 5-ször érintse meg a Tisztítás gombot. A csökkentett energiafelvételű készletli módból való kilépéshez helyezze a robotot a töltőállomásra, és érintse meg a Tisztítás gombot. A Csökkentett energiafelvételű készletli móddal kapcsolatos további információkért tekintse meg a weboldalunkon található GYIK részt.
- Hosszú idejű tárolás idejére kapcsolja ki a robotot: távolítsa el a töltőállomásról, és tartsa nyomva a Tisztítás gombot 3 másodpercig, miközben az egyik kereket felemeli a földről. A robotot hűvös, száraz helyen tárolja.

Takarítás

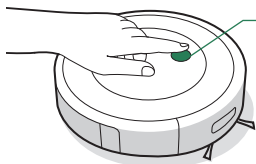

Egyszerűen nyomja meg a Tisztítás gombot
Érintse meg a Start/Szünet/Folytatás gombot
Tartsa nyomva 2-5 másodpercig a munka
befejezéséhez

- A robot automatikusan felfedezi és kitarítja otthonát. A takarítási munka végén, és amikor töltésre van szüksége, visszatér a töltőállomáshoz.



Takarítás előtt szedje fel az útban lévő holmikat a földről. Használja gyakran a robotporszívót, hogy a padló mindig tiszta legyen.

- A munka befejezéséhez és a robot töltőállomásra való visszaküldéséhez tartsa lenyomva a Tisztítás gombot 2-5 másodpercig. Egy kék fénygyűrű jelzi, hogy a robot a töltőállomást keresi.
- Amikor a robot különösen szennyezett területet észlel, bekapcsolja a Dirt Detect™ módot, és előre-hátra mozog, hogy alaposabban megtisztítsa a területet. A fénygyűrű jelzőfénye kékben kezd villogni. (A Dirt Detect™ mód a Combo takarítási munkák során ki van kapcsolva.)



Amikor a robot érzékeli, hogy a portartályt ki kell üríteni, a fénygyűrűs visszajelző pirosan világít a hátsó rész felé irányuló animált mozgással.

Hibaelhárítás

- A robot hangjelzés lejátszásával és piros fénygyűrűvel tudatja Önnel, ha valami nincs rendben. Nyomja meg a Tisztítás gombot, vagy érintse meg az ütközőt a részletekért. További támogatásért lásd az iRobot Home alkalmazást.

Piros fénygyűrű

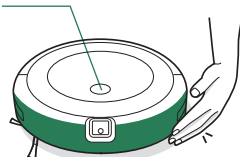

Alacsony az akkumulátorszint.
Töltse fel.

- A töltőállomás 90 perces inaktivitása után a robot automatikusan befejezi a takarítási munkát.
- A robot gyári alaphelyzetbe történő állításához távolítsa el a portartályt, és tartsa nyomva a Tisztítás gombot hét (7) másodpercig. Egy hangjelzés jelzi, ha az alaphelyzetbe állítás megtörtént. A megerősítéshez nyomja meg még egyszer a Tisztítás gombot.

Akkumulátorvédelem és szállítás

A legjobb eredmény érdekében csak a robothoz csomagolt iRobot® márkájú lítium-ion akkumulátort használja.

FIGYELMEZTETÉS: A lítium-ion akkumulátorok és a lítium-ion akkumulátort tartalmazó termékek szállítására szigorú előírások vonatkoznak. Amennyiben javítás, utazás vagy más ok miatt szállítania kell a terméket, az alábbi szállítási előírások betartása KÖTELEZŐ.

- Az akkumulátort a szállítás előtt ki KELL kapcsolni.
- Kapcsolja ki az akkumulátort: távolítsa el a robotot a töltőállomásról, és tartsa nyomva a Tisztítás gombot 3 másodpercig, miközben az egyik kerek felemeli a földről. Minden visszajelző kikapcsol.
- Alaposan csomagolja be a robotot a szállításhoz.
- Ha további segítségre van szüksége, lépjen kapcsolatba az ügyfélszolgálatl, vagy látogasson el a global.irobot.com weboldalra.

Tisztítás és karbantartás

Tisztítási és karbantartási utasítások

Végezze el a következő oldalakon leírt eljárásokat, hogy a robot mindig a legjobb teljesítményt nyújthassa.

Az iRobot Home alkalmazásban további oktatóvideókat is megtekinthet. Ha azt tapasztalja, hogy a robot már nem szed fel annyi szennyeződést a padlóról, ürítse ki a portartályt, majd tisztítsa meg a szűrőt és a keféket.

Alkatrész	Karbantartás gyakorisága	Csere gyakorisága*
Portartály	Szükség szerint öblítse el a portartályt	-
Szűrő	Tisztítsa meg hetente egyszer (ha kisállatot tart, hetente kétszer). Ne mossa el.	2 havonta
Portartálytelítettség-érzékelő	Tisztítsa 2 hetente	-
Elülső görgőkerék	Tisztítsa 2 hetente	12 havonta
Edge-Sweeping oldalkefe és többfelszínű kefék	Tisztítsa meg havonta egyszer (ha kisállatot tart, havonta kétszer)	12 havonta
Érzékelők és töltőérintkezők	Tisztítsa meg havonta	-
Kameraablak	Tisztítsa meg és ellenőrizze havonta	-
Felmosótextil	Tisztítsa meg feltöltés után	30 mosásonként
Nedvszívó sapka	Cserélje le, ha koszos vagy elhasználódott	-

Megjegyzés: Az iRobot® különböző kiegészítőket és tartozékokat gyárt. Ha úgy gondolja, hogy kiegészítőre van szüksége, további információért hívja az iRobot® hivatalos ügyfélszolgálatát.

*A csere gyakorisága eltérő lehet. Az alkatrészeket akkor kell cserélni, ha elhasználódás nyomai láthatók rajtuk.

A portartály ürítése

- 1 A portartály kivételéhez nyomja meg a portartálykioldó gombot.

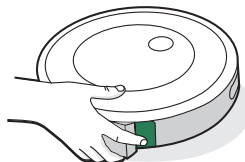

- 2 A portartály kiürítéséhez nyissa fel a portartályfedelel.

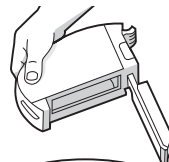

- 3 Tegye vissza a portartályt a robotba.

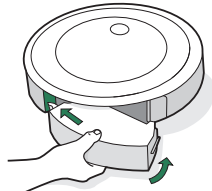

A szűrő tisztítása

- 1 Távolítsa el a portartályt. A szűrő eltávolításához nyomja össze a két végénél, majd húzza ki.

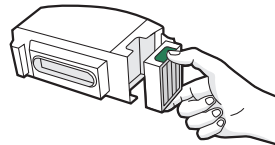

- 2 Távolítsa el a szennyeződést és port a szűrőből a szemetesnek ültögetve.



- 3 Helyezze vissza a szűrőt úgy, hogy a bordázott része nézzen kifelé. Tegye vissza a portartályt a robotba.

*** Fontos:** A robot nem fog működni, ha a szűrő nincs megfelelően behelyezve. Cserélje a szűrőt kéthavonta.

A portartálytelítettség-érzékelők megtisztítása

- 1 Vegye ki és ürítse ki a portartályt.

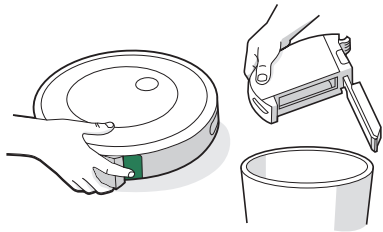

- 2 Törölje le a belső érzékelőket egy tiszta, száraz törlőruhával.

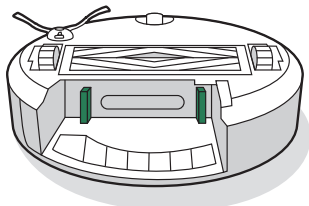

- 3 Törölje le a portartályfedelelet egy tiszta, száraz ruhával.

Zárt ajtó



Nyitott ajtó

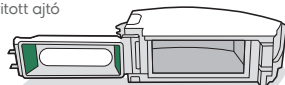

A portartály öblítése

- * **Fontos:** Ne mossa el a szűrőt. Vegye ki a szűrőt a portartály öblítése előtt.

- 1 Oldja ki a portartályt, vegye ki a szűrőt, és nyissa ki a portartályfedelelet.

- 2 Öblítse ki a portartályt meleg vízzel.

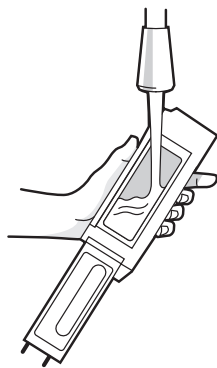

- ☒ **Megjegyzés:** A portartály nem mosható mosogatógépben.

- 3 Győződjön meg róla, hogy a portartály teljesen száraz. Helyezze vissza a szűrőt és a portartályt a robotba.

Az Edge-Sweeping oldalkefe tisztítása

- 1 Egy kis csavarhúzó segítségével távolítsa el az Edge-Sweeping oldalkefe csavarját.

- 2 Az eltávolításhoz húzza ki az Edge-Sweeping oldalkefét. Távolítsa el az esetleges hajszálakat vagy szennyeződést, majd helyezze vissza a kefét.

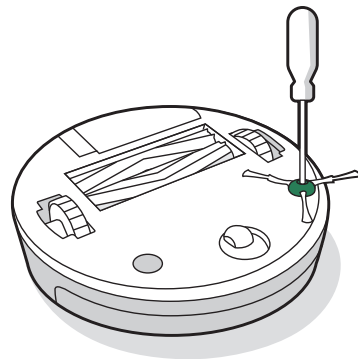

Az első görgőkerék tisztítása

- 1 Az eltávolításhoz húzza erősen kifelé az első kerékmodult a robotból.
- 2 Húzza erősen kifelé a kereket, hogy eltávolítsa a házból (lásd a lenti ábrát).
- 3 Távolítsa el a szennyeződést a keréküregből.
- 4 Ha végezt, tegye vissza az alkatrészeket. Ügyeljen rá, hogy a kerék visszapattanjon a helyére.

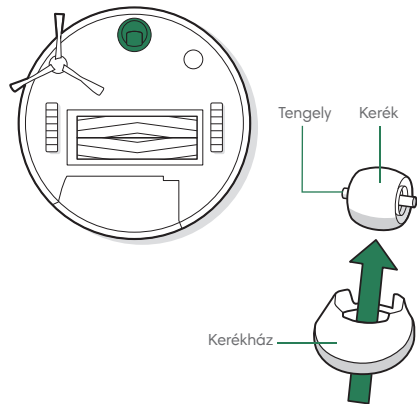

*** Fontos:** Ha az első kereket eltömítik a hajszálak és a szennyeződések, akkor kárt tehet a padlóban. Ha a kerék nem forog szabadon a tisztítás után sem, akkor forduljon az Ügyfélszolgálatához.

A többfelszínű kefék tisztítása

- 1 Nyomja meg a kefék keretének kioldó fület, emelje fel a fület, és távolítsa el minden, a működést akadályozó tárgyat.

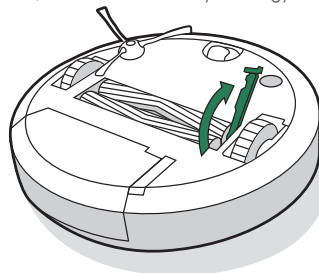

- 2 Vegye ki a keféket a robotból. Vegye le a kefékupakokat a kefe végéről. Távolítsa el a kupakok alatt felhalmozódott hajat és egyéb szennyeződést. Helyezze vissza a kefékupakokat.

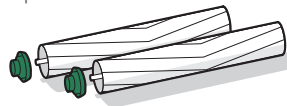

- 3 Távolítsa el a hajat vagy egyéb szennyeződést a négyzetes és hatszögletű tengelyvégekről a kefék ellentétes oldalán.

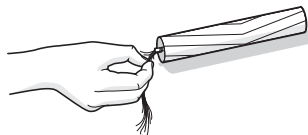

- 4 Vegye ki a portartályt a robotból, és távolítsa el minden szennyeződést a porszívási útvonalról.

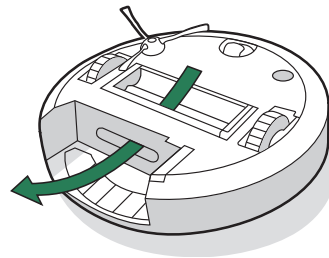

- 5 Helyezze vissza a keféket a robotba. A kefék tengelyvégeit alak szerint illessze a tisztítófej modulon lévő piktogramokhoz.

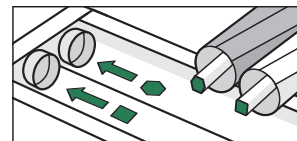

HU

Az érzékelők, a kameraablak és a töltőérintkezők tisztítása

- 1** Törölje le az érzékelőket, a kameraablakot és a töltőérintkezőket egy tiszta, száraz törlőkendővel.

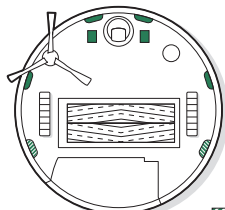
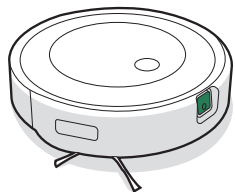

Csak RVE-Y1 típusok esetén

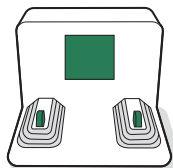

- Fontos:** Ne permetezzen vizet vagy tisztítószert az érzékelőkre, illetve az érzékelőnyílásokba.

A felmosótextil tisztítása

KÉZI MOSÁS

Alaposan mossa ki a textilt meleg vízzel.

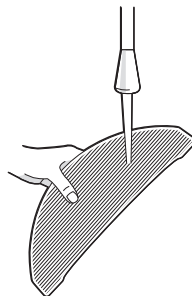

GÉPI MOSÁS

Mossa ki meleg mosási ciklussal, majd szárítsa meg a levegőn. Ne centrifugálja. Ne mossa együtt kényes ruhával.

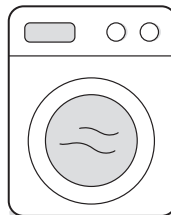

A nedvszívó sapka cseréje

- 1** Távolítsa el a felmosófejet.

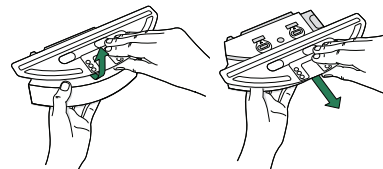

- 2** Távolítsa el a nedvszívó sapkát az oldalsó gumifül meghúzásával.

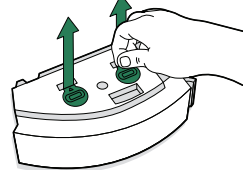

- 3** Cserélje le egy új nedvszívó sapkára: nyomja be határozottan a helyére, hogy megfelelően zárjon és megakadályozza a szívárgást.

- 4** Helyezze vissza a felmosófejet.

Szabályozási információk



Az iRobot Corporation ezennel kijelenti, hogy ez az RVE-Y2 modellszámú robotporszívó megfelel az EU rádióberendezésekről szóló 2014/53/EU irányelvnek. Az EU-s megfelelőségi nyilatkozat teljes szövege a következő webcímen érhető el: www.irobot.com/compliance.



Az iRobot Corporation ezennel kijelenti, hogy ez az RVE-Y2 modellszámú robotporszívó megfelel a rádióberendezésekről szóló 2017-es szabályozásnak. Az UKCA-s megfelelőségi nyilatkozat teljes szövege a következő webcímen érhető el: www.irobot.com/compliance.



A terméken feltüntetett szimbólum azt jelzi, hogy a készüléket nem szabad vegyes háztartási hulladékként ártalmatlanítani. Végfelhasználóként az Ön felelőssége, hogy az elhasználtodott készüléket környezetbarát módon ártalmatlanítsa az alábbiak szerint:

- (1) juttassa vissza a forgalmazónak/kereskedőnek, akitől megvásárolta a terméket; vagy
- (2) ártalmatlanítsa egy kijelölt gyűjtőponton.

A termék megfelelő megsemmisítése értékes erőforrások megtakarításában segít, valamint abban, hogy megakadályozza az emberi egészségre és a környezetre gyakorolt esetleges negatív hatásokat, amelyek a nem megfelelő hulladékkezelésből eredhetnek. További információért forduljon a helyi hatóságához vagy a legközelebbi kijelölt gyűjtőponthoz. Szankciók alkalmazhatók a hulladék helytelen elhelyezése miatt, a nemzeti jogszabályoknak megfelelően. További információ a következő helyen található: https://environment.ec.europa.eu/topics/waste-and-recycling/waste-electrical-and-electronic-equipment-weee_en

Az 1907/2006 EU rendelet alapján, a különös aggodalomra okot adó anyagokat (SVHC) felsoroló kémiai információs jelentés itt található: www.irobot.com/compliance.

Az RVE-Y1 szabályozási modell magában foglalja az AXG-Y1 Sextant rádiómodul-modellt. A Sextant rádiómodul egy kétsávós rádió, amely a WLAN 2,4 GHz-es és a WLAN 5 GHz-es sávokban működik. A Sextant rádiómodul emellett a Bluetooth és BLE technológiát is magában foglalja, amely a 2400 MHz és 2483,5 MHz közötti tartományban működik.

- A 2,4 GHz-es sáv 2400 MHz-es és 2483,5 MHz-es frekvencia közötti működésre van korlátozva, és a maximális EIRP kimeneti teljesítménye 17,78 dBm (59,98 mW) 2442 MHz-en.
- az 5 GHz-es sáv 5150 MHz-es és 5850 MHz-es frekvencia közötti működésre van korlátozva, és a maximális EIRP kimeneti teljesítménye 20,81 dBm (120,50 mW) 5190 MHz-en.
- Izrael esetében az 5 GHz-es sáv működése az 5150 MHz és 5350 MHz közötti sávra korlátozódik.

Vagy,

az RVE-Y2 szabályozási modell magában foglalja a 6233E-UUB FN Link rádiómodul-modellt. A 6233E-UUB rádiómodul egy kétsávós rádió, amely a WLAN 2,4 GHz-es és a WLAN 5 GHz-es sávokban működik. A 6233E-UUB rádiómodul emellett a Bluetooth és BLE technológiát is magában foglalja, amely a 2400–2483,5 MHz közötti tartományban működik.

- A 2,4 GHz-es sáv 2400 MHz-es és 2483,5 MHz-es frekvencia közötti működésre van korlátozva, és a maximális EIRP kimeneti teljesítménye 19,75 dBm (94,41 mW) 2462 MHz-en.
- Az 5 GHz-es sáv 5150 MHz-es és 5850 MHz-es frekvencia közötti működésre van korlátozva, és a maximális EIRP kimeneti teljesítménye 20,07 dBm (101,62 mW) 5180 MHz-en.
- Izrael esetében az 5 GHz-es sáv működése az 5150 MHz és 5350 MHz közötti sávra korlátozódik.

Szabályozási információk

HU

Jótállási jegy

Gyártó:	iRobot® Corporation, 8 Crosby Drive, Bedford, MA, 01730, USA
Forgalmazó:	Certus Mercatus spol. s r.o. K Žižkovu 282/9, 190 00 Praha 9 - Vysočany
Garanciális szerviz:	TMX Mobile Solution Szerviz Kft 2040 Budaörs, Kinizsi u. 2/b Személyes leadásra nincs lehetőség. Mobilfutár rendelés: https://mobilfutar.tmx.hu/igenyles/gyartok/irobot email: info@tmx.hu weboldal: www.tmx.hu

Termékre vonatkozó adatok (eladó tölti ki)

Termék neve:	
Termék típusa:	
Termék gyártási száma:	
Megrendelés dátuma:	
Átadás napja:	
Eladó pecsétje:	

Bejegyzések a garanciális javításokról, cseréről (szerviz tölti ki)

Igénybejelentés időpontja:	
Kijavításra történő átvétel időpontja:	
Átvevő aláírása:	

A hiba oka:	
Kijavítás módja:	
Visszaadás időpontja:	
Javítási lap száma:	
Átadó aláírása:	
Fogyasztó aláírása:	

A termék cseréjének ténye és oka:	
A kicseréles időpontja:	
Javítási lap száma:	
Átadó aláírása:	
Fogyasztó aláírása:	

1. A fogyasztó az átadás napját követően, a rendeltetésszerű használat ellenére jelentkező hiba esetén jogosult jótállásra. A termékre a forgalmazó által vállalt jótállási idő: 36 hónap. E határidő elmulasztása jogvesztéssel jár.
2. A jótállás nem vonatkozik a kopóalkatrészekre (pl. kefék, pamacsok, szurok, töltőanyagok, cserélhető gumialkatrészek). Az akkumulátorra vonatkozó jótállási idő: 12 hónap.
3. A hiba kijavítására vonatkozó igényét a fogyasztó köteles a felismerést követően haladéktalanul bejelenteni.
4. A jótállási jogot a fogyasztó közvetlenül a fent megjelölt szerviz felé köteles érvényesíteni, és a hiba okáról, illetve a tapasztalt jelenségről a szervizt tájékoztatni.
5. A jótállási jog csak a kitöltött, lepecsételt jótállási jegy valamint a számla bemutatásával érvényesíthető.
6. A jótállás alapján a forgalmazó nem köteles a termék kicserélésére kivéve, ha a termék a szerviz véleménye alapján nem, vagy csak 30 napot meghaladóan, vagy csak jelentős funkcióvesztéssel lenne javítható.
7. A jótállás és a térítésmentes javítások a bizonyíthatóan anyaghibából, hibás szerkezetből vagy gyártási hibából eredő hibákra vonatkoznak.
8. A jótállás és a térítésmentes javítások nem vonatkoznak az olyan hibákra, amelyek a szállításból, a használati utasításban feltüntetettek be nem tartásából, helytelen karbantartásból, mechanikus sérülésből, a termék nem szakszerű kezeléséből, behatásból, vagy az elektromos hálózaton keletkezett hibából erednek, vagy ha a hibát a nem megfelelő bekötés okozta.
9. A gyártó, illetve a forgalmazó tájékoztatja a fogyasztókat, hogy fogyasztói jogvita esetén a fogyasztó a megyei (fővárosi) kereskedelmi és iparkamarák mellett működő békéltető testület eljárását is kezdeményezheti.
10. A jótállás a fogyasztó jogszabályból eredő jogait nem érinti.

Hasznosítsa újra az élettartama végét elérő iRobot® terméket felelősségteljesen a helyi előírások szerint. Az alábbiakban felsoroljuk az iRobot® által felkeresett elektromos és elektronikus berendezéseket újrahasznosító szervezeteket a termék eladásának időpontjában.

Hely	Szervezet	URL
Ausztria	UFH	http://www.elektro-ade.at/elektrogeraete-sammeln/liste-der-sammelstoesterreich/
Belgium	Recupel	https://www.recupel.be/en/where-to-go/?search-collectionPoints=&categories=1%2C2%2C3%2C4#
Németország	Zentek	https://www.ear-system.de/ear-verzeichnis/sammel-und-ruecknahmestback
Dánia	Elretul	https://www.dpa-system.dk/DPAApplications/DPADB.aspx?wf=CollectionPointSearch.as
Spanyolország	Ecotic	https://punto-limpio.info/
Franciaország	Eco-systemes	https://www.eco-systemes.fr/france
Írország	WEEE Ireland	http://www.weeeireland.ie/household-recycling/where-can-i-recycle/
Hollandia	Wecycle	https://www.watismijnapparaatwaard.nl/
Svédország	El-Kretsen	https://www.sopor.nu/sortera-ättervinn/
Egyesült Királyság	Repic	http://www.responsible-recycling.co.uk/contact-us/find-your-local-recy

Gyártó címe: iRobot Corporation, 8 Crosby Drive, Bedford MA 01730, USA

iRobot

©2023 iRobot Corporation, 8 Crosby Drive, Bedford, MA 01730 USA. Minden jog fenntartva. Az iRobot® és a Roomba® az iRobot Corporation bejegyzett védjegyei. A Home Base és a Dirt Detect™ az iRobot Corporation vállalat védjegyei. A Wi-Fi és a Wi-Fi logó a Wi-Fi Alliance bejegyzett védjegyei.

Az iRobot® ügyfélszolgálat

Magyarország

Ha kérdezni szeretne a Roomba® robotporszívóval kapcsolatban, vagy megosztaná róla a véleményét, a márkakereskedő megkeresése előtt forduljon az iRobot hivatalos Forgalmazójához vagy az Ügyfélszolgálathoz.

Ehhez először keresse fel a **www.irobot.hu** weboldalt, ahol tippeket, gyakori kérdéseket és a kiegészítőkkal kapcsolatos információkat olvashat.

Ez a tájékoztatás az iRobot HOME alkalmazásban is megtalálható. Ha további segítségre van szüksége, keresse a hivatalos Ügyfélszolgálatot.

Látogasson el a **www.irobot.hu** weboldalra, ahol:

- Az adott országra vonatkozó további információt találhat az iRobot termékeivel kapcsolatban
- Tanácsokat és tippeket kaphat a Roomba® robotporszívó teljesítményének növelésével kapcsolatban, válaszokat kaphat kérdéseire és felveheti a kapcsolatot a hivatalos szervizzel és ügyfélszolgálattal

HU

Robot[®]

Roomba Combo[™]

Robot aspirator cu mop

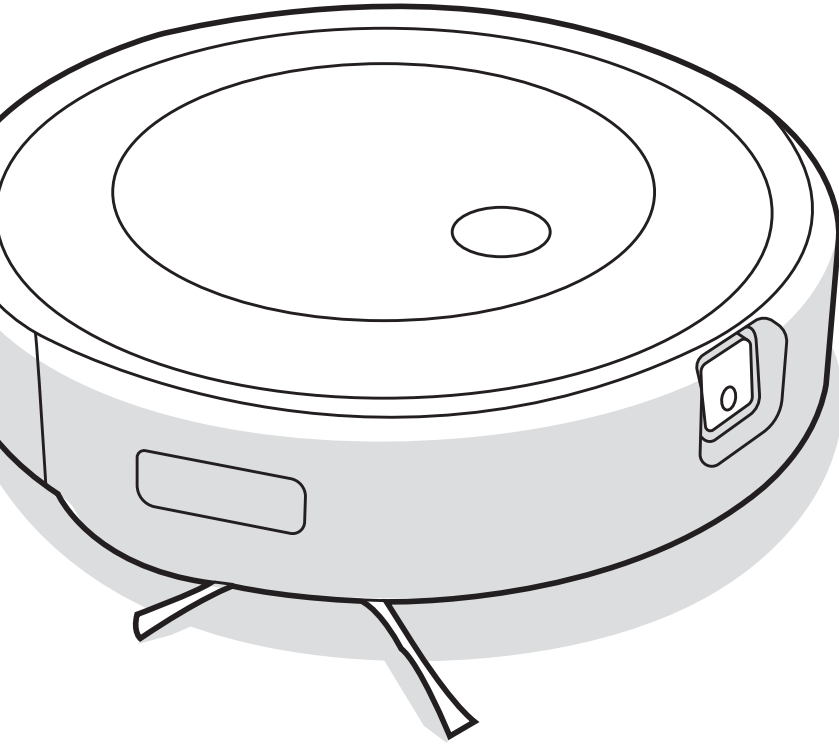

j5

Ghidul utilizatorului

Informații privind siguranța

Informații importante privind siguranța

Ghidul utilizatorului include informații pentru modelele reglementate: RVE-Y1, RVE-Y2, ADI-N1, Model(e) de baterie: ABL-F, ABL-D2Ax, ABL-D2Bx (x = 1 sau 2)

PĂSTRAȚI ACESTE INSTRUCȚIUNI

 **AVERTISMENT:** Atunci când utilizați un dispozitiv electric, trebuie respectate întotdeauna măsurile de precauție de bază, inclusiv următoarele:

CITIȚI TOATE INSTRUCȚIUNILE

 **AVERTISMENT:** Pentru a reduce riscul de rănire sau daună, citiți și respectați măsurile de siguranță atunci când instalați, utilizați și întrețineți robotul.

Acest dispozitiv poate fi utilizat de copiii cu vârsta de peste 8 ani și de persoanele cu capacități fizice, senzoriale sau mentale limitate sau cu lipsă de experiență și cunoștințe doar în cazul în care acestea sunt supravegheate sau instruite cu privire la utilizarea dispozitivului într-un mod sigur și înțeleg pericolele implicate. Copiii nu trebuie să se joace cu dispozitivul. Curățarea și întreținerea dispozitivului nu trebuie efectuate de copii fără supraveghere.

 Acesta este simbolul alertei de siguranță. Este folosit pentru a vă avertiza cu privire la posibilele pericole de leziuni fizice. Respectați toate mesajele de siguranță care însoțesc acest simbol pentru a evita o posibilă rănire sau decesul.

 Risc de electrocutare

 Echipament clasa a II-a

 Putere nominală de ieșire, c.c.

 Citiți manualul de utilizare

 Simbolul general al reciclării

 Risc de incendiu

 Doar pentru spații interioare

 Putere nominală de intrare, c.c.

 Nu lăsați la îndemâna copiilor

 Unitate separată de alimentare cu energie electrică

 Atenție

 Echipament clasa a III-a

 Putere nominală de intrare, c.a.

AVERTISMENT: Indică o situație periculoasă care, dacă nu este evitată, poate avea ca rezultat decesul sau răniiri grave.

ATENȚIE: Indică o situație periculoasă care, dacă nu este evitată, poate avea ca rezultat răniiri minore sau moderate.

NOTIFICARE: Indică o situație periculoasă care, dacă nu este evitată, poate avea ca rezultat prejudicii materiale.

INFORMAȚII GENERALE



AVERTISMENT



- Robotul este prevăzut cu un cablu de alimentare aprobat în regiune și este proiectat să fie conectat doar la o priză standard de uz casnic de curent alternativ. Nu utilizați alt cablu de alimentare cu energie electrică. Pentru înlocuirea cablurilor, vă rugăm să contactați Departamentul de relații cu clienții pentru a asigura selectarea corectă a cablului de alimentare cu energie electrică specific țării dvs.
- Nu deschideți robotul sau stația de încărcare în alt mod decât cel indicat în ghidul utilizatorului. Nu există piese în interior care să poată fi întreținute de utilizator. Pentru operațiuni de service, adresați-vă personalului calificat.
- Risc de electrocutare, utilizați numai în spații închise și uscate.
- Nu manevrați robotul sau stația de încărcare cu mâinile ude.
- Nu utilizați încărcătoarele neautorizate. Utilizarea unui încărcător neautorizat ar putea face ca bateria să genereze căldură, fum, să ia foc sau să explodeze.
- Robotul nu este o jucărie. Copiii mici și animalele de companie trebuie supravegheate atunci când robotul este în funcțiune.
- Nu vă așezați și nu stați pe robot sau pe stația de încărcare.
- Depozitați și utilizați robotul doar în medii la temperatura camerei.
- Dacă încăperea care urmează a fi curățată include un balcon, trebuie utilizată o barieră fizică pentru a împiedica accesul robotului la balcon și a asigura o funcționare sigură.
- Dacă încăperea care urmează a fi curățată include echipamente, precum o plită, un ventilator, un radiator portabil sau un umidificator, îndepărtați echipamentele înainte de a utiliza robotul. Există riscul rănirii, accidentării sau defectării, în cazul în care robotul intră în contact cu echipamentele sau le împinge.
- Nu permiteți ca robotul sau stația de încărcare să devină umed(ă).
- Atenție, podelele pot fi alunecoase după curățarea umedă cu robotul.
- Curățați senzorii pentru detectarea înălțimii de murdăria acumulată.



ATENȚIE



- Nu utilizați robotul în zone în care se află prize electrice expuse în podea.
- Nu utilizați acest dispozitiv pentru a ridica obiecte ascuțite, obiecte din sticlă sau orice alte lucruri care ard sau emit fum.
- Trebuie să aveți în vedere faptul că robotul se mișcă singur. Aveți grijă atunci când mergeți în zona de operare a robotului pentru a evita călcarea acestuia.
- Dacă dispozitivul trece peste un cablu de alimentare și îl trage, este posibil ca un obiect să fie tras de pe o masă sau de pe un raft. Înainte de a utiliza acest dispozitiv, ridicați de jos obiectele precum articole vestimentare, hârtii, cabluri pentru jaluzele sau perdele, cabluri de alimentare și orice obiecte fragile. Stingeți lumânările. Opriti radiatoarele portabile.
- Efectuați întreținerea necesară conform instrucțiunilor din ghidul utilizatorului pentru a asigura funcționarea în condiții de siguranță a robotului și a stației de încărcare.
- Dacă robotul este utilizat pe o podea cu scări, îndepărtați obiectele de pe treapta superioară.
- Nu întoarceți robotul invers cu coșul colector Combo Bin instalat.
- Efectuați întreținerea necesară conform instrucțiunilor din ghidul utilizatorului pentru a asigura funcționarea în condiții de siguranță a robotului și a stației de încărcare.

NOTIFICARE

- Nu puneți nimic deasupra robotului sau stației de încărcare.
- Nemenținerea contactelor încărcătorului curate ar putea duce la pierderea capacității robotului de a încărca bateria.
- Înainte de a-l utiliza pe pardoseli tari, testați robotul pe o secțiune mică din pardoseală pentru a vă asigura că aceasta este compatibilă. Utilizarea robotului pe pardoseli tari incompatibile ar putea duce la deteriorarea acestora. Contactați producătorul pardoselilor pentru întrebări privind compatibilitatea acestora.
- Înainte de a utiliza robotul pe covoare sau mochete, asigurați-vă că acestea sunt compatibile cu perile duble din cauciuc pentru suprafețe multiple ale robotului, cunoscute și sub denumirea de bare bătoare. Utilizarea robotului pe covoare sau mochete incompatibile ar putea duce la deteriorarea acestora. Contactați producătorul covoarelor sau mochetelor pentru întrebări privind compatibilitatea acestora.

STAȚIE DE ÎNCĂRCARE



AVERTISMENT



- Dacă dispozitivul nu funcționează așa cum ar trebui, a fost scăpat, deteriorat, lăsat în aer liber sau scăpat în apă, returnați-l într-un centru de service.
- Nu utilizați stația de încărcare dacă cablul sau ștecărul este deteriorat. Dacă ștecărul sau cablul este deteriorat, acesta trebuie schimbat.
- Deconectați întotdeauna robotul de la stația de încărcare înainte de curățarea sau întreținerea acestuia.
- Nu utilizați stația de încărcare ca treaptă.
- Încărcați robotul doar cu sursa de alimentare furnizată. Sursa de alimentare furnizată asigură o tensiune de siguranță foarte joasă care corespunde marcatului de tensiune de intrare de pe robot și care este necesară pentru a menține funcționarea sigură.
- Pentru a preveni riscul căderii robotului pe scări, asigurați-vă că stația de încărcare este amplasată la o distanță de cel puțin 1,2 metri de scări.
- Nu permiteți vărsarea sau pătrunderea lichidelor pe/in stația de încărcare.

NOTIFICARE

- Produsul nu poate fi utilizat cu niciun tip de convertor de energie. Utilizarea convertoarelor de energie anulează imediat garanția.
- Dacă locuiți într-o zonă predispusă la furtuni cu descărcări electrice, se recomandă utilizarea unei protecții suplimentare la supratensiuni. Stația de încărcare poate fi protejată cu un dispozitiv de protecție la supratensiuni în cazul furtunilor puternice cu descărcări electrice.

SOLUȚIE DE CURĂȚARE



AVERTISMENT



- Produsele de curățare sunt sigure atunci când sunt utilizate și depozitate conform instrucțiunilor de pe etichetă. Asigurați-vă că citiți cu atenție și respectați instrucțiunile.
- Utilizați numai soluțiile de curățare autorizate care pot fi găsite pe site-ul: anwers.irobot.com/s/roomba-combo-cleanser.
- Pentru avertismente privind soluțiile de curățare, consultați cutia exterioră și flaconul cu soluție.



A nu se lăsa la îndemâna copiilor.



Clătiți mâinile după utilizare.



Păstrați departe de ochi. Dacă produsul pătrunde în ochi, clătiți bine cu apă.



BATERIE

AVERTISMENT



- Nu deschideți, nu zdrobiți, nu încălziți la peste 80°C și nu incinerati. Urmați instrucțiunile din ghidul utilizatorului pentru utilizarea, întreținerea, manevrarea și eliminarea adecvată.
- Nu scurtcircuitați bateria permițând obiectelor metalice să intre în contact cu bornele bateriei și nu scufundați bateria în lichid. Nu supuneți bateriile la șocuri mecanice.
- Bateriile cu litiu-ion și produsele care conțin baterii cu litiu-ion sunt supuse unor reglementări stricte de transport. În cazul în care trebuie să expediați acest produs (cu bateria inclusă) prin poștă pentru service, pentru a efectua o călătorie sau din orice alt motive, TREBUIE să consultați secțiunea Depanare din manual sau să contactați Departamentul de relații cu clienții pentru instrucțiuni de expediere prin poștă.
- Verificați periodic bateria pentru orice semne de deteriorare sau de scurgere. Nu încărcați baterii care sunt deteriorate sau care prezintă scurgeri și nu permiteți lichidului să intre în contact cu pielea sau ochii. În cazul contactului cu acesta, spălați zona afectată cu apă din abundență și consultați medicul. Puneți bateria într-o pungă de plastic sigilată și reciclați-o sau eliminați-o în condiții de siguranță și în conformitate cu regulamentele locale de protecție a mediului sau înapoiți-o Centrului de service autorizat iRobot în vederea eliminării.



ATENȚIE



- Utilizarea bateriei de către copii trebuie să fie supravegheată. Consultați imediat medicul în cazul înghițirii unei baterii.

NOTIFICARE

- Bateria trebuie să fie scoasă din robot înainte de reciclare sau eliminare.
- Pentru rezultate optime, utilizați numai bateria cu litiu-ion furnizată împreună cu robotul.
- Nu utilizați baterii nereîncărcabile. Utilizați numai bateria reîncărcabilă livrată împreună cu produsul. Pentru înlocuire, achiziționați baterii iRobot identice sau contactați Departamentul de relații cu clienții iRobot pentru a afla opțiuni de baterii alternative.
- Încărcați și scoateți întotdeauna bateria din robot și accesorii înainte de depozitarea pe termen lung.



Acest simbol de pe baterie indică faptul că bateria nu trebuie eliminată împreună cu deșeurile menajere nesortate. În calitate de utilizator final, aveți responsabilitatea de a elimina în mod ecologic bateria din dispozitivul dvs. la sfârșitul duratei de viață, după cum urmează:

- (1) returnați bateria distribuitorului/dealerului de la care ați achiziționat produsul; sau
- (2) duceți bateria la un punct de colectare desemnat.

Colectarea și reciclarea separată a bateriilor la sfârșitul duratei de viață va contribui la conservarea resurselor naturale și va asigura reciclarea într-un mod care protejează sănătatea oamenilor și mediul. Pentru informații suplimentare, contactați unitatea de reciclare locală sau dealerul de la care ați achiziționat produsul. Dacă bateriile nu sunt eliminate în mod adecvat la sfârșitul duratei de viață, se pot produce efecte negative asupra mediului și sănătății din cauza substanțelor din baterii și acumulatori.

Informații cu privire la efectele substanțelor problematice din deșeurile de baterii se pot găsi la următoarea adresă: <http://ec.europa.eu/environment/waste/batteries/>

Despre robotul aspirator Roomba®

Vedere de sus

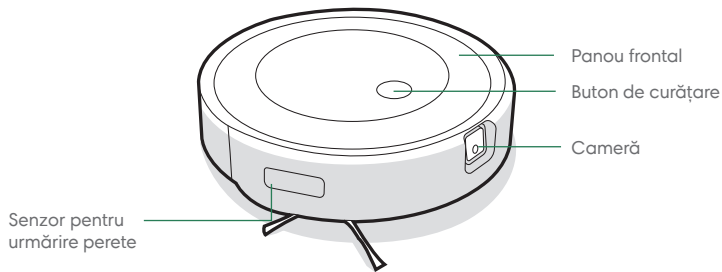

Stația de încărcare Home Base™

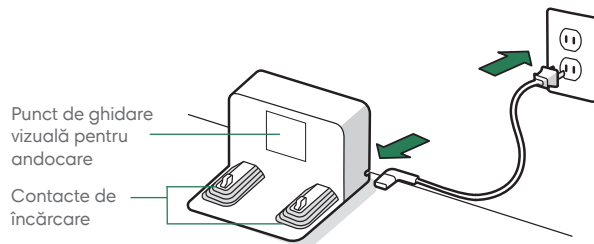

Vedere de jos

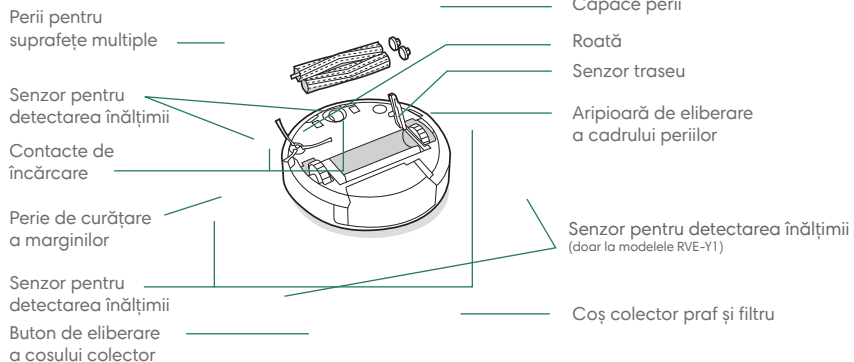

Despre coșul colector Roomba Combo®

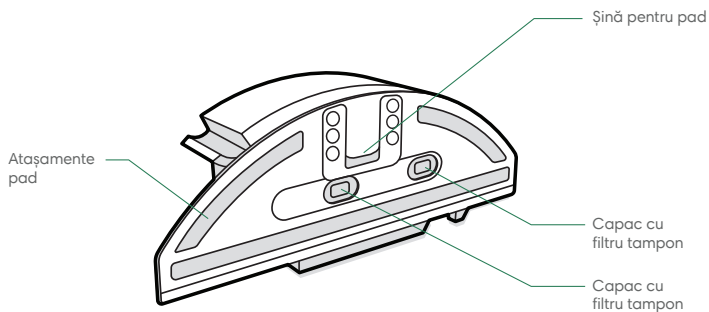
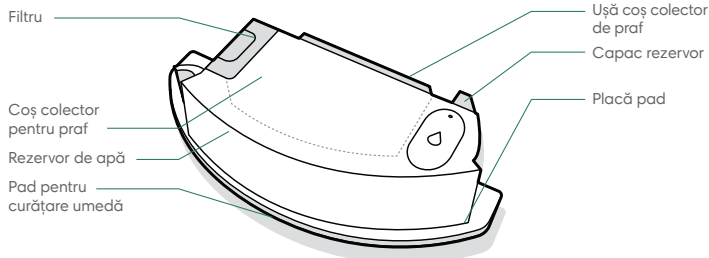

✳ **IMPORTANT:** Înainte de a utiliza coșul colector Combo Bin, trebuie să înregistrați produsul în aplicația iRobot Home și să efectuați un traseu pentru crearea hărților. Pentru instrucțiuni, consultați cardul *Activarea coșului colector Combo Bin*.

1 INSTALAȚI PADUL DE CURĂȚARE UMEDĂ

Glisați padul în jos peste șină. Apăsăți padul pe placă pentru fixare.

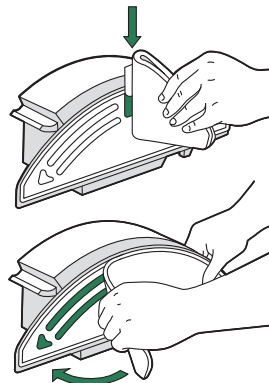

3 SCHIMBAȚI COȘURILE COLECTOARE

Îndepărtați coșul colector pentru praf din robot și instalați coșul colector Combo Bin.

✳ **Important:** Nu întoarceți robotul invers cu coșul colector Combo Bin instalat.

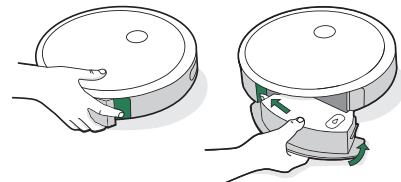

2 UMLEȚI COȘUL COLECTOR

Umpleți coșul colector Combo Bin cu apă. Puteți utiliza și o soluție de curățare compatibilă. Soluțiile compatibile sunt prezentate la această adresă: answers.irobot.com/s/roomba-combo-cleanser

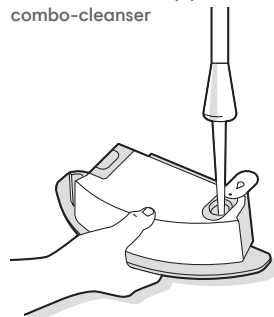

☰ **Notă:** Produsul începe să absoarbă imediat după ce rezervorul este alimentat cu apă.

Utilizarea robotului aspirator Roomba®

Poziționarea stației de încărcare Home Base™

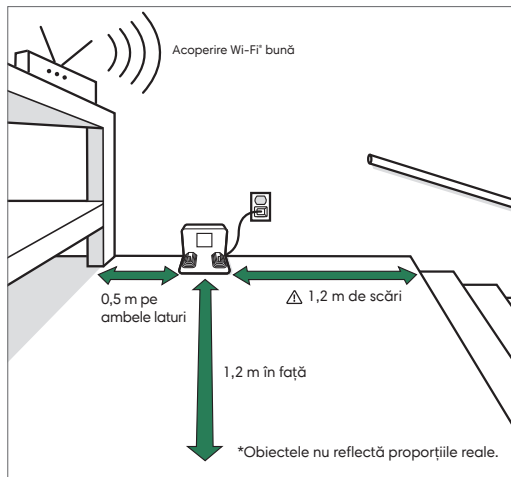

Notă: Nu poziționați stația de încărcare Home Base™ în lumina directă a soarelui. Eliberați zona din jurul suportului de andocare pentru a optimiza procesul de andocare.



AVERTISMENT: Pentru a preveni riscul căderii robotului pe scări, asigurați-vă că stația de încărcare este amplasată la o distanță de cel puțin 1,2 metri de scări.

Descărcați aplicația iRobot Home și conectați-vă la Wi-Fi

- Urmați instrucțiunile pas cu pas pentru configurarea robotului dvs. Roomba.
- Configurați modul de navigare PrecisionVision pentru a evita obstacolele în timp real.
- Stabiliți un regim de curățare automat și personalizați preferințele de curățare.
- Creați hărți inteligente pentru a arăta robotului unde și când să curețe.



Încărcare



Inel luminos în spirală în timpul încărcării

Spirală albă: în curs de încărcare

Spirală roșie: în curs de încărcare, baterie descărcată

Inelul luminos alb continuu indică procentul de încărcare a bateriei robotului

- Plasați robotul pe stația de încărcare pentru a activa bateria.



Notă: Robotul este furnizat cu bateria încărcată parțial; cu toate acestea, vă recomandăm să îl încărcați timp de 3 ore înainte de a începe prima operație de curățare.

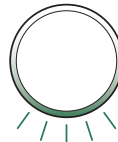

Atunci când robotul este încărcat complet, inelul luminos va pulsa intermitent în alb în partea din spate.

- Robotul utilizează o cantitate mică de energie atunci când se află pe stația de încărcare. Puteți trece robotul în starea de economisire suplimentară a energiei atunci când nu este utilizat. Pentru a trece robotul în modul standby de economisire a energiei, îndepărtați coșul colector pentru praf și atingeți butonul de curățare de 5 ori. Pentru a ieși din modul standby de economisire a energiei, puneți robotul pe stația de încărcare și atingeți butonul de curățare. Pentru mai multe informații despre acest mod standby de economisire a energiei, consultați pagina cu Întrebări frecvente (FAQ) de pe site-ul nostru web.
- Pentru depozitare pe termen lung, opriți robotul înlăturându-l de pe stația de încărcare și ținând apăsat butonul de curățare timp de 3 secunde cu o roată ridicată de la sol. Depozitați robotul într-un loc răcoros și uscat.

Curățare

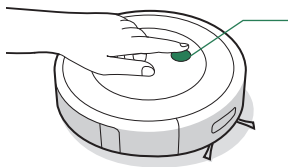

Pur și simplu apăsați butonul de curățare
Atingeți pentru a porni/întrerupe/relua activitatea
Țineți apăsat timp de 2-5 secunde pentru a încheia o operație

- Robotul va explora și curăța automat casa dvs. Acesta va reveni la stația de încărcare la finalul operației de curățare și de fiecare dată când trebuie să se încarce.



Înainte de a începe procesul de curățare, îndepărtați obiectele aflate pe podea. Utilizați robotul frecvent pentru a menține podelele curate.

- Pentru a finaliza o operație și a trimite robotul înapoi la stația de încărcare, țineți apăsat butonul de curățare timp de 2-5 secunde. Un inel luminos albastru va indica faptul că robotul caută stația de încărcare.
- Atunci când robotul detectează o zonă mai murdară, va activa modul Dirt Detect™, mișcându-se repetat înainte și înapoi pentru a curăța mai amănunțit zona respectivă. Inelul luminos va clipi în albastru. (Modul Dirt Detect™ este dezactivat în timpul operațiilor Combo.)

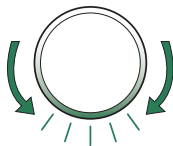

Atunci când robotul detectează că trebuie golit coșul colector, inelul luminos se va aprinde roșu semnalizând partea din spate.

Depanare

- Robotul vă va indica că ceva nu este în regulă prin redarea unei alerte sonore și aprinderea inelului luminos roșu. Apăsați butonul de curățare sau atingeți amortizorul pentru detalii. Pentru informații suplimentare, accesați aplicația iRobot Home.

Inel luminos roșu

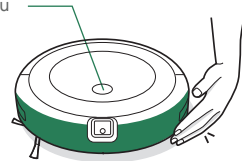

Baterie descărcată. Încărcați.

- După 90 de minute de inactivitate fără să fie conectat la stația de încărcare, robotul va încheia automat operația de curățare.
- Pentru a reseta robotul la valorile implicite din fabrică, îndepărtați coșul colector de praf și țineți apăsat butonul de curățare timp de șapte (7) secunde. Un semnal sonor vă va indica finalizarea procesului de resetare. Apăsați din nou butonul de curățare pentru a confirma.

Siguranța bateriei și expedierea

Pentru rezultate optime, utilizați numai bateria cu litiu-ion iRobot livrată împreună cu robotul.



AVERTISMENT: Bateriile cu litiu-ion și produsele care conțin baterii cu litiu-ion sunt supuse unor reglementări stricte de transport. Dacă trebuie să expediți acest produs la service, să călătoriți sau pentru orice alt motiv, **TREBUIE** să respectați instrucțiunile de expediere de mai jos.

- Bateria **TREBUIE** să fie oprită înainte de livrare.
- Opriti bateria înlăturând robotul de pe stația de încărcare și ținând apăsat butonul de curățare timp de 3 secunde cu o roată ridicată de la sol. Toate indicatoarele se vor stinge.
- Ambalați bine robotul pentru expediere.
- În cazul în care aveți nevoie de informații suplimentare, contactați echipa Departamentului relații cu clienții sau vizitați global.irobot.com.

Îngrijire și întreținere

Instrucțiuni de îngrijire și întreținere

Pentru a asigura performanța optimă a robotului, respectați următoarele proceduri.

Puteți găsi videoclipuri instructive suplimentare în aplicația iRobot Home. Dacă observați că robotul strânge mai puține resturi de pe podea, goliți coșul colector și curățați filtrul și perile.

Componentă	Frecvența de întreținere	Frecvența de înlocuire*
Coș colector	Spălați coșul colector după cum este necesar	-
Filtru	Curățați o dată pe săptămână (de două ori pe săptămână în cazul în care aveți un animal de companie). A nu se spăla.	O dată la 2 luni
Senzor de umplere a coșului colector	Curățați o dată la 2 săptămâni	-
Roată frontală	Curățați o dată la 2 săptămâni	O dată la 12 luni
Perie de curățare a marginilor și perii pentru suprafețe multiple	Curățați o dată pe lună (de două ori pe lună dacă aveți un animal de companie)	O dată la 12 luni
Senzori și contacte de încărcare	Curățați o dată pe lună	-
Geamul camerei	Verificați și curățați o dată pe lună	După 30 de spălări
Pad pentru curățare umedă	Curățați padul după operația de curățare	După 30 de spălări
Capac cu filtru tampon	A se înlocui dacă este murdar sau prezintă urme de uzură	-

Notă: iRobot produce diferite piese și componente de schimb. Dacă considerați că aveți nevoie de o piesă de schimb, contactați Departamentul de relații cu clienții iRobot pentru mai multe informații.

*Frecvența înlocuirii poate varia. Piesele trebuie înlocuite în cazul apariției unor urme vizibile de uzură.

Golirea coșului colector

- 1 Apăsăți butonul de eliberare a coșului colector pentru a scoate coșul.

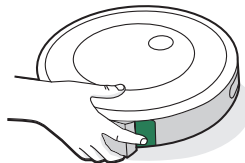

- 2 Deschideți ușa coșului colector pentru a goli coșul.

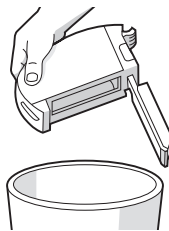

- 3 Puneți coșul colector înapoi în robot.

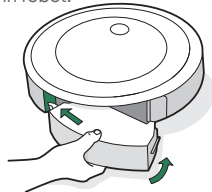

Curățarea filtrului

- 1 Scoateți coșul colector. Scoateți filtrul apucând ambele capete și trăgându-l afară.

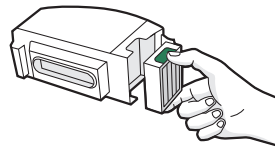

- 2 Îndepărtați reziduurile prin lovirea ușoară a filtrului de recipient de gunoi.



- 3 Reintroduceți filtrul cu creștăturile orientate spre exterior. Puneți coșul colector înapoi în robot.

*** Important:** Robotul nu va funcționa dacă filtrul nu este montat corect. Înlocuiți filtrul o dată la fiecare două luni.

RO

Curățarea senzorilor de umplere a coșului colector

- 1 Scoateți și golți coșul colector.

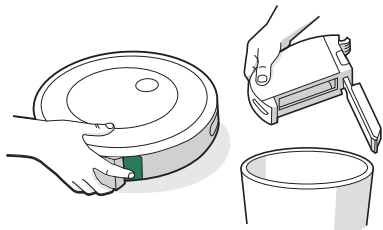

- 2 Ștergeți senzorii interiori cu o lavetă uscată și curată.

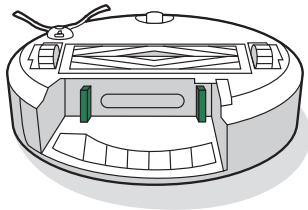

- 3 Ștergeți ușa coșului colector cu o lavetă uscată și curată.

Ușă închisă



Ușă deschisă

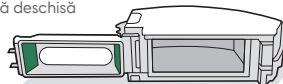

Spălarea coșului colector

- * **Important:** Nu spălați filtrul. Îndepărtați filtrul înainte de a spăla coșul colector.

- 1 Eliberați coșul colector, scoateți filtrul și deschideți ușa coșului colector.

- 2 Clătiți coșul colector cu apă caldă.

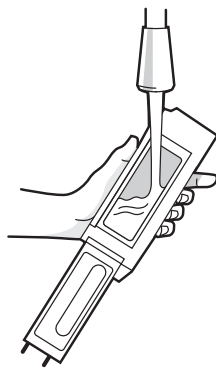

-  **Notă:** Coșul colector nu poate fi spălat în mașina de spălat vase.

- 3 Asigurați-vă că întregul coș colector este complet uscat. Reintroduceți filtrul și puneți coșul colector înapoi în robot.

Curățarea periei de curățare a marginilor

- 1 Utilizați o monedă sau o șurubelniță mică pentru a scoate șurubul care fixează peria de curățare a marginilor.

- 2 Trageți pentru a scoate peria de curățare a marginilor. Îndepărtați firele de păr sau murdăria, apoi refixați peria.

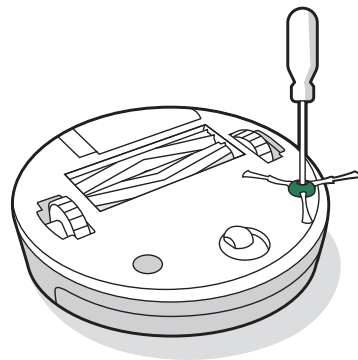

Curățarea roții frontale

- 1 Trageți ferm de modulul roții frontale pentru a-l scoate din robot.
- 2 Trageți ferm de roată pentru a o scoate din carcasă (a se vedea imaginea de mai jos).
- 3 Îndepărtați reziduurile din interiorul cavității roții.
- 4 Fixați la loc toate piesele după ce ați terminat. Asigurați-vă că roata este fixată cu un clic.

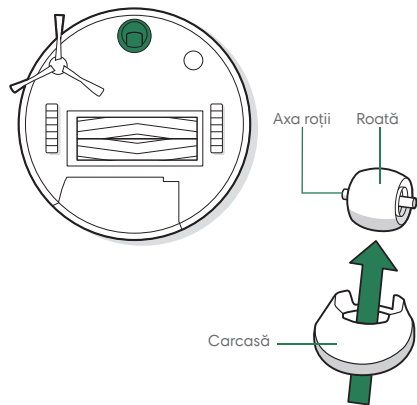

*** Important:** Blocarea roții frontale cu fire de păr și reziduuri poate duce la deteriorarea podelei. Dacă roata nu se rotește liber după ce ați curățat-o, contactați Departamentul de relații cu clienții.

Curățarea periilor pentru suprafețe multiple

- 1 Apăsăți aripioara de eliberare a cadrului periilor, ridicați cadrul periilor și eliminați orice blocaje.

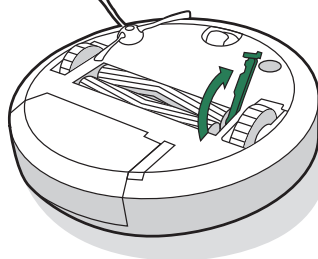

- 2 Scoateți periile din robot. Scoateți capacele periilor de la capetele periilor. Îndepărtați orice fire de păr sau reziduuri strânse sub capace. Fixați la loc capacele periilor.

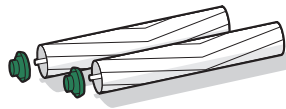

- 3 Îndepărtați firele de păr sau reziduurile de pe piciorușele pătrate și în formă de stea de pe partea opusă a periilor.



- 4 Scoateți coșul colector din robot și curățați toate resturile din traseul de aspirare.

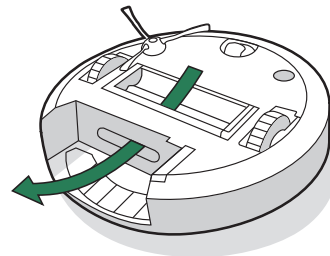

- 5 Fixați la loc periile în robot. Potrivii forma piciorușelor periilor cu forma pictogramelor periilor din modulul capului de curățare.

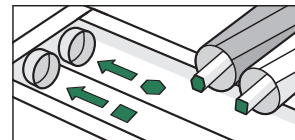

RO

Curățarea senzorilor, a geamului camerei și a contactelor de încărcare

- 1 Ștergeți senzorii, geamul camerei și contactele de încărcare cu o lavetă uscată și curată.

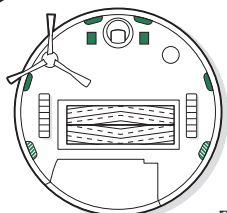
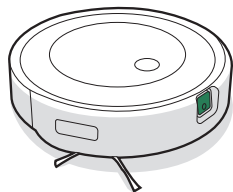

Doar la modelele RVE-Y1

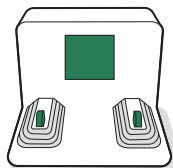

- Important:** Nu pulverizați soluția de curățare sau apă pe senzori sau pe deschiderile senzorilor.

Curățarea padului de curățare umedă

SPĂLARE MANUALĂ

Spălați bine padul cu apă caldă.

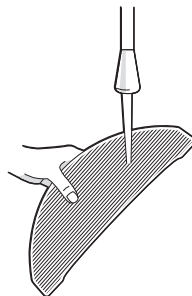

SPĂLARE AUTOMATĂ

Spălați utilizând ciclul cald, apoi uscați la aer. A nu se usca automat. A nu se spăla împreună cu alte materiale fine.

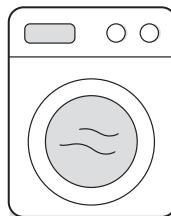

Înlocuirea capacului cu filtru tampon

- 1 Îndepărtați placa pentru pad
- 2 Îndepărtați capacul cu filtru tampon trăgând de aripioara laterală din cauciuc.
- 3 Înlocuiți-l cu un capac cu filtru tampon nou, apăsând ferm pentru a-l fixa bine și pentru a crea o închidere etanșă pentru a preveni scurgerile.
- 4 Reinstalați placa pentru pad

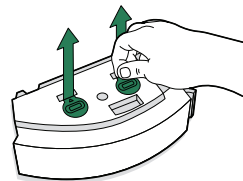
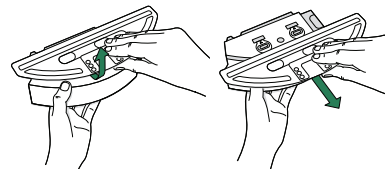

Informații de reglementare



iRobot Corporation declară prin prezenta că acest aspirator robot, modelul RVE-Y1 și RVE-Y2, este conform cu Directiva 2014/53/UE privind echipamentele radio. Textul integral al Declarației de conformitate EU este disponibil la următoarea adresă web: www.irobot.com/compliance.



iRobot Corporation declară prin prezenta că acest aspirator robot, modelul RVE-Y1 și RVE-Y2, este conform cu Regulamentul privind echipamentele radio din 2017. Textul integral al Declarației de conformitate UKCA este disponibil la următoarea adresă web: www.irobot.com/compliance.



Acest simbol de pe produs indică faptul că dispozitivul nu trebuie eliminat împreună cu deșeurile menajere nesortate. În calitate de utilizator final, aveți responsabilitatea de a elimina în mod ecologic dispozitivul la sfârșitul duratei de viață, după cum urmează:

- (1) returnați dispozitivul distribuitorului/dealerului de la care ați achiziționat produsul; sau
- (2) duceți dispozitivul la un punct de colectare desemnat.

Eliminarea corectă a acestui produs va contribui la economisirea unor resurse valoroase și la prevenirea oricăror posibile efecte negative asupra sănătății umane și a mediului, care ar putea apărea în cazul gestionării necorespunzătoare a deșeurilor. Contactați autoritatea locală pentru detalii suplimentare sau cel mai apropiat punct de colectare desemnat. Pentru eliminarea incorectă a acestor deșeurii se pot aplica amenzi conform legislației naționale. Mai multe informații se pot găsi la următoarea adresă: https://environment.ec.europa.eu/topics/waste-and-recycling/waste-electrical-and-electronic-equipment-weee_en

Raportul privind informațiile chimice care enumeră substanțele SVHC (substanțe care prezintă motive de îngrijorare deosebită), în conformitate cu Regulamentul UE 1907/2006, poate fi găsit aici: www.irobot.com/compliance.

Modelul reglementat RVE-Y1 conține modelul de modul radio Sextant AXG-Y1. Modulul radio Sextant este un radio cu două benzi care operează în benzile WLAN de 2,4 GHz și WLAN de 5 GHz. Modulul radio Sextant include de asemenea Bluetooth și BLE care operează în banda 2400 MHz - 2483,5 MHz.

- Banda de 2,4 GHz operează în limitele 2400 MHz - 2483,5 MHz cu o putere maximă de ieșire EIRP de 17,78 dBm (59,98 mW) la 2442 MHz.
- Banda de 5 GHz operează în limitele 5150 MHz - 5850 MHz cu o putere maximă de ieșire EIRP de 20,81 dBm (120,50 mW) la 5190 MHz.
- Pentru Israel, banda de 5 GHz este limitată la operarea în banda 5150 MHz - 5350 MHz.

Sau

Modelul reglementat RVE-Y2 conține modelul de modul radio FN Link 6233E-UUB. Modulul radio 6233E-UUB este un radio cu două benzi care operează în benzile WLAN de 2,4 GHz și WLAN de 5 GHz. Modulul radio 6233E-UUB include de asemenea Bluetooth și BLE care operează în banda 2400 MHz - 2483,5 MHz.

- Banda de 2,4 GHz operează în limitele 2400 MHz - 2483,5 MHz cu o putere maximă de ieșire EIRP de 19,75 dBm (94,41 mW) la 2462 MHz.
- Banda de 5 GHz operează în limitele 5150 MHz - 5850 MHz cu o putere maximă de ieșire EIRP de 20,07 dBm (101,62 mW) la 5180 MHz.
- Pentru Israel, banda de 5 GHz este limitată la operarea în banda 5150 MHz - 5350 MHz.



Informații de reglementare



CERTIFICAT DE GARANȚIE

Producatorul	iRobot®
Importator autorizat	Certus Mercatus s.r.o. K Žižkovu 282/9 190 00 Praha 9
Service autorizat	S.C. Cordon Electronics S.R.L. Str. Dumitru Brumarescu, Nr. 9A, Sector 4 Telefon: 0372324762, 0213009905, 0721909190, 0740209932, 0730616100, 0743893650 Email: office@cordongroup.ro Website: www.cordongroup.ro

Completează comerciantul

Semnatura si stampila cumparatorului	
Denumirea produsului	
Seria	
Data vânzării	
Ștampila comerciantului	

1	Data receptiei		Numele si stampila unitatii service
	Data predarii		
	Descrierea defectului		
	Descrierea reparatiei		
	Nr. Intrarii		

2	Data receptiei		Numele si stampila unitatii service
	Data predarii		
	Descrierea defectului		
	Descrierea reparatiei		
	Nr. Intrarii		

3	Data receptiei		Numele si stampila unitatii service
	Data predarii		
	Descrierea defectului		
	Descrierea reparatiei		
	Nr. Intrarii		

1. Produsul beneficiază de o garanție legală de conformitate de 24 de luni începând cu data livrării către consumator. Reparațiile se efectuează gratis.

2. Garanția legală de conformitate și reparația agratuită acoperă, în condițiile utilizării normale a produsului, toate neconformitățile rezultate ca urmare a folosirii unor materiale necorespunzătoare, probleme de producție și existența unui model eronat al produsului.

3. Garanția legală de conformitate și reparația gratis nu se referă la defecțiunile cauzate în cursul transportului, datorită nerespectării instrucțiunilor de deservire specificate în manual, întreținerii neadecvate, deteriorării mecanice, intervenției în instalație sau la defecțiunile cauzate de instalația electrică care nu este în conformitate cu CSN, precum și la defecțiunile cauzate de o conectare incorectă.

4. Garanția nu se referă la materialele consumabile. Prin material consumabil se înțelege: periiile, periutele, filtrele, dozele și părțile de cauciuc amovibile. Aceste materiale consumabile se află în vânzare pe piața liberă. Materialul consumabil, în mod excepțional, beneficiază de garanție, doar în cazul defecțiunilor apărute în mod atestabil datorită materialului defect.

5. Drepturile consumatorului sunt conforme cu prevederile OUG 140/2021 și OG 21/1992 cu completările și modificările ulterioare. Consumatorul are dreptul la măsuri corective în caz de neconformitate a bunurilor. Măsurile corective nu implică un cost pentru consumator și nu sunt afectate de garanția comercială.

6. Cumparatorului i-a fost probată funcționarea corespunzătoare a produsului și i s-a explicat modul de utilizare. Cumparatorul a verificat inventarul de livrare al produsului inclusiv existența manualului de utilizare în limba română. Cumparatorul a luat la cunoștință de integritatea suruburilor și sigiliilor produsului.

7. La solicitarea reparației produsului în perioada de garanție, cumparatorul este obligat să prezinte Certificatul de garanție având toate rubricile completate, însoțit de bonul de casa sau factura de achiziție. Vom înlocui produsul neconform cu unul nou, fără niciun cost pentru consumator, în termen de 15 zile de la data la care vom primi o solicitare

pentru garanția comercială. Consumatorul va trebui să ne expedieze produsul neconform pentru a putea verifica neconformitățile reclamate. Cheltuielile aferente expedierii produsului neconform către subscrișa și livrării produsului nou nu vor fi suportate de către consumator.

8. După primirea produsului reclamat ca fiind neconform și a facturii de achiziție vom verifica seria produsului pentru a confirma că acesta a fost comercializat de subscrișa. Garanția comercială nu va fi acordată pentru produsele ce nu au fost comercializate de societatea noastră.

9. Durata medie de utilizare a produselor este de 2 ani de la data achiziționării.

NU FAC OBIECTUL GARANTIEI:

1. Accesorii, consumabilele, subansamblele casabile (periiile, periutele, filtrele, dozele, manere, capace, butoane), etc.

2. Nerespectarea parametrilor de alimentare pentru care a fost conceput produsul.

3. Repararea, modificarea, desigilarea sau încercarea de reparare a produsului de către persoane/firme neautorizate de firma IRobot

4. Utilizarea produsului în alte scopuri decât cele pentru care a fost conceput, menționate explicit în manualul de instrucțiuni.

Produsul a fost conceput și fabricat pentru a fi utilizat exclusiv în scopuri casnice.

Acumulatorii beneficiază de un termen de garanție de 6 luni.

Vă rugăm să curățați aparatul înainte de a vă prezenta la service.

Reciclați responsabil produsul dvs. iRobot la sfârșitul duratei de exploatare, în conformitate cu reglementările locale. În continuare, este prezentată o listă a organizațiilor de reciclare DEEE contractate de iRobot la momentul vânzării produsului.

Locație	Organizație	URL
Austria	UFH	http://www.elektro-ade.at/elektrogeraete-sammeln/liste-der-sammelstoesterreich/
Belgia	Recupel	https://www.recupel.be/en/where-to-go/?search-collectionPoints=&categories=1%2C2%2C3%2C4#
Germania	Zentek	https://www.ear-system.de/ear-verzeichnis/sammel-und-ruecknahmestback
Danemarca	Elretul	https://www.dpa-system.dk/DPAApplications/DPADB.aspx?wf=CollectionPointSearch.as
Spania	Ecotic	https://punto-limpio.info/
Franța	Eco-systemes	https://www.eco-systemes.fr/france
Irlanda	WEEE Ireland	http://www.weeeireland.ie/household-recycling/where-can-i-recycle/
Țările de Jos	Wecycle	https://www.watismijnapparaatwaard.nl/
Suedia	El-Kretsen	https://www.sopor.nu/sortera-ättervinn/
Regatul Unit	Repic	http://www.responsible-recycling.co.uk/contact-us/find-your-local-recy

Adresa producătorului: iRobot Corporation, 8 Crosby Drive, Bedford MA 01730, USA

iRobot

©2023 iRobot Corporation, 8 Crosby Drive, Bedford, MA 01730, USA. Toate drepturile sunt rezervate. iRobot și Roomba sunt mărci înregistrate ale iRobot Corporation. Home Base și Dirt Detect sunt mărci comerciale ale iRobot Corporation. Wi-Fi și sigla Wi-Fi sunt mărci înregistrate ale Wi-Fi Alliance.

Departamentul de relații cu clienții iRobot

România

Dacă aveți întrebări sau comentarii cu privire la robotul aspirator cu mop Roomba Combo™, contactați iRobot.

Puteți începe cu vizitarea site-ului www.irobot.ro pentru sfaturi și asistență, întrebări frecvente și informații despre accesorii. Aceste informații pot fi găsite și în aplicația iRobot Home. Dacă aveți nevoie de asistență suplimentară, contactați echipa Departamentului de relații cu clienții la numărul +40 738 125 131.

Programul Departamentului de relații cu clienții iRobot din România

- Luni - vineri, 09:00 - 17:30

În afara României

Vizitați global.irobot.com pentru a:

- afla mai multe informații despre iRobot în țara dumneavoastră
- obțineți indicii și sfaturi pentru a îmbunătăți performanța robotului aspirator cu mop Roomba Combo™
- obține răspunsuri la întrebări
- contacta centrul local de asistență



Robot[®]

Roomba Combo[™]

Прахосмукачка робот за сухо
и мокро почистване

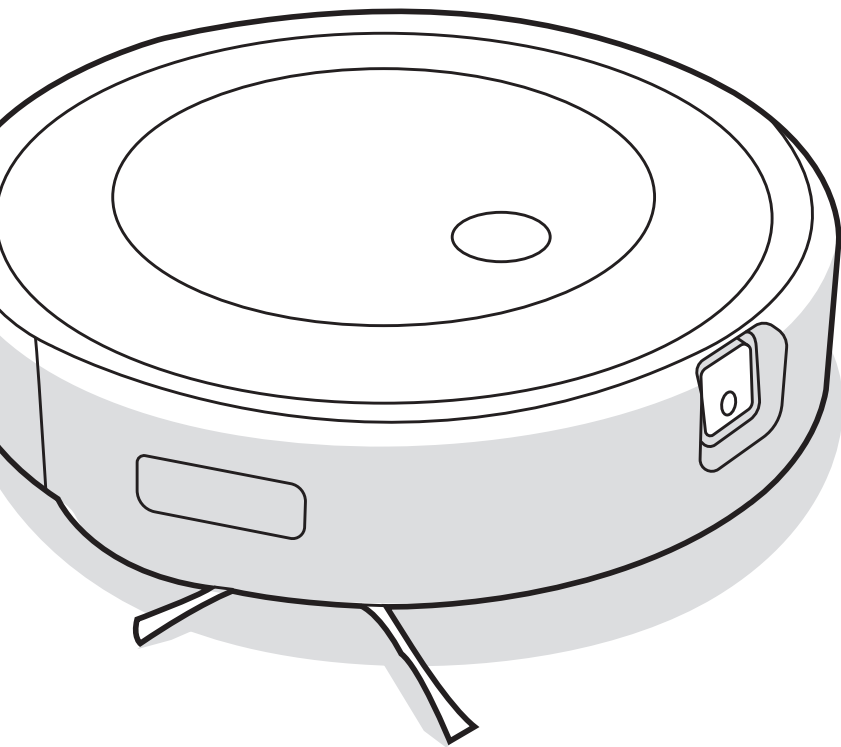

j5

Инструкция за експлоатация

Информация за безопасността

Важна информация за безопасността

Тази инструкция за експлоатация включва информация за следните регулаторни модели: RVE-Y1, RVE-Y2, ADI-N1, модел(и) батерии: ABL-F, ABL-D2Ax, ABL-D2Bx (x = 1 или 2)

ЗАПАЗЕТЕ ТЕЗИ ИНСТРУКЦИИ

 **ПРЕДУПРЕЖДЕНИЕ:** При използване на електрически уред винаги трябва да се спазват основни предпазни мерки, включително следните:

ПРОЧЕТЕТЕ ВСИЧКИ ИНСТРУКЦИИ

 **ПРЕДУПРЕЖДЕНИЕ:** За да намалите опасността от нараняване или повреда, прочетете и спазвайте предпазните мерки за безопасност при настройването, използването и поддържането на работата.

Този уред може да се използва от деца на възраст на и над 8 години и лица с намалени физически, сетивни или умствени способности или липса на опит и познания, ако се наблюдават или са инструктирани как да използват уреда по безопасен начин и разбират свързаните с това опасности. Децата не бива да си играят с уреда. Почистването и обслужването от потребителите не бива да се извършват от деца без наблюдение.

 Това е символът за предупреждение за безопасност. Той се използва, за да предупреждава за потенциални опасности от физическо нараняване. Спазвайте всички съобщения за безопасност след този символ, за да избегнете възможно нараняване или смърт.

 Опасност от токов удар

 Оборудване от клас II

 Номинална изходна мощност, DC

 Прочетете ръководството за експлоатация

 Общ символ за рециклиране

 Опасност от пожар

 За употреба само на закрито

 Номинална входяща мощност, DC

 Да се съхранява извън обсега на деца

 Отделно захранващо устройство

 Внимание

 Оборудване от клас III

 Номинална входяща мощност, AC

ПРЕДУПРЕЖДЕНИЕ: Показва опасна ситуация, която, ако не се избегне, може да доведе до смърт или сериозно нараняване.

ВНИМАНИЕ: Показва опасна ситуация, която, ако не се избегне, може да доведе до леки или средни наранявания.

БЕЛЕЖКА: Показва опасна ситуация, която, ако не се избегне, може да доведе до имуществени щети.

ОБЩИ



ПРЕДУПРЕЖДЕНИЕ



- Вашият робот се продава със захранващ кабел, който отговаря на регионалните разпоредби, и е предназначен за включване само в стандартен домакински контакт за променлив ток. Не използвайте друг захранващ кабел. За резервни кабели, моля, обърнете се към отдела за обслужване на клиенти, за да сте сигурни, че ще бъде избран правилният захранващ кабел за конкретната държава.
- Не отваряйте робота или зарядната станция по начин, различен от посочения в инструкцията за експлоатация. Вътре няма части, които могат да се обслужват от потребителите. За техническо обслужване се обръщайте към квалифициран сервизен персонал.
- Опасност от токов удар – да се използва само на закрито в сухи помещения.
- Не хващайте робота или зарядната станция с мокри ръце.
- Не използвайте неразрешени зарядни устройства. Ако се използват такива зарядни устройства, батерията може да започне да генерира топлина, дим, да се запали или взриви.
- Вашият робот не е играчка. Малките деца и домашните любимци трябва да се наблюдават, когато роботът работи.
- Не сядайте и не стъпвайте върху робота или зарядната станция.
- Съхранявайте и използвайте робота си само при стайна температура.
- Ако към помещението за почистване има балкон, използвайте физическа преграда, за да предотвратите достъпа на робота до балкона и да осигурите безопасна работа.
- Ако в помещението за почистване има уреди, като готварска печка, вентилатор, преносим отоплителен уред или овлажнител за въздух, трябва да отстраните тези уреди преди почистването. Съществува риск от нараняване, злополука или неизправност, ако роботът влезе в контакт с уредите и ги избута.
- Не допускате роботът или зарядната станция да се намокри.



ВНИМАНИЕ



- Имайте предвид, че подовете може да са хлъзгави след мокро почистване с робота.
- Почиствайте сензорите срещу падане по стълби от натрупани замърсявания.
- Не използвайте робота върху подови настилки с вградени открити електрически контакти.
- Не използвайте устройството за събиране на остри предмети, стъкла или горящи или димящи предмети.
- Имайте предвид, че роботът се движи самостоятелно. Бъдете внимателни, когато се движите в работната му област, за да не го настъпите.
- Ако устройството премине през захранващ кабел и го повлече, съществува опасност някой предмет да бъде издърпан от маса или полица. Преди да използвате устройството, отстранете препятствия, като например дрехи, листове хартия, шнуруве на щори или завеси, захранващи кабели и чупливи предмети. Загасете свещите. Изключете преносимите отоплителни уреди.
- Изпълнявайте необходимото техническо обслужване в съответствие с инструкцията за експлоатация, за да гарантирате безопасната работа на робота и зарядната станция.
- Ако роботът работи на под със стълби, моля, премахнете излишните предмети от най-горното стъпало.
- Не обръщайте робота с инсталирания контейнер Combo.
- Изпълнявайте необходимото техническо обслужване в съответствие с инструкцията за експлоатация, за да гарантирате безопасната работа на робота и зарядната станция.

БЕЛЕЖКА

- Не поставяйте нищо върху робота или зарядната станция.
- Ако не се поддържат чисти контактите на зарядното устройство, роботът може да загуби способността си за зареждане на батерията.
- Преди да пуснете робота върху твърди подови настилки, моля, тествайте го на малък участък от твърдия под, за да се уверите, че е подходящ. Използването на робота върху твърди подови настилки, които не са подходящи, може да доведе до увреждане на пода. Свържете се с производителя на твърдите подови настилки, за да попитате дали са подходящи за почистване с робота.

- Преди да пуснете робота си върху килими или пътеки, се уверете, че килимите или пътеките са съвместими с двете гумени четки за различни повърхности на Вашия робот, известни още като ролкови четки. Използването на робота върху мокет или килим, който не е подходящ, може да доведе до увреждане му. Свържете се с производителя на мокета или килима, за да попитате дали са подходящи за почистване с робота.

ЗАРЯДНА СТАНЦИЯ

ПРЕДУПРЕЖДЕНИЕ

- Ако уредът не работи както трябва, ако е бил изпуснат, повреден, оставен на открито или потопен във вода, трябва да го изпратите в сервизен център.
- Не използвайте зарядна станция с повреден кабел или щепсел. Ако кабелът или щепселът са повредени, те трябва да бъдат сменени.
- Преди почистване или техническо обслужване винаги изключвайте робота от зарядната станция.
- Не използвайте зарядната станция като стъпало.
- Зареждайте робота само с предоставеното захранване. Предоставеното захранване осигурява безопасно свръхниско напрежение, съответстващо на маркировката за входяща енергия на робота, необходима за поддържане на безопасна работа.
- За да предотвратите опасността от падане на робота по стълби, уверете се, че зарядната станция е поставена най-малко на 1,2 метра от стълбището.
- Не позволявайте по или в зарядната станция да попадат течности.

БЕЛЕЖКА

- Продуктът не може да се използва с каквото и да е преобразувател за захранване. Използването на преобразуватели за захранване незабавно отменя гаранцията.
- Ако живеете в регион с чести гръмотевични бури, препоръчително е да използвате допълнителен стабилизатор на напрежението. Възможно е зарядната станция да е защитена със стабилизатор на напрежението в случай на тежки гръмотевични бури.

ПОЧИСТВАЩ РАЗТВОР

ПРЕДУПРЕЖДЕНИЕ

- Домакинските почистващи продукти са безопасни, когато се използват и съхраняват съгласно инструкциите на етикетата. Винаги четете внимателно указанията и ги следвайте старателно.

- Използвайте само одобрени разтвори за почистване, които можете да намерите на answers.irobot.com/s/roomba-combo-cleanser.
- За предупрежденията за почистващия разтвор вижте външната опаковка и бутилката на разтвора.



Дръжте далеч от деца



Изплаквайте ръцете след употреба



Пазете далече от очите. Ако продуктът попадне в очите, изплакнете обилно с вода

БАТЕРИЯ

ПРЕДУПРЕЖДЕНИЕ

- Не отваряйте, не чупете, не загрявайте над 80°C и не изгаряйте батерията. Следвайте инструкцията за експлоатация за правилна употреба, техническо обслужване, боравене и изхвърляне.
- Не предизвиквайте късо съединение с батерията, като оставяте метални предмети в контакт с клемите на батерията или я потапяте в течност. Не подлагайте батериите на механичен удар.
- Литиево-йонните батерии и продуктите, които съдържат литиево-йонни батерии, са предмет на строги ограничения при транспортиране. Ако е необходимо да изпратите този продукт (заедно с батерията) за обслужване, при пътуване или по каквато и да било друга причина, ТРЯБВА да направите справка с раздела „Отстраняване на неизправности“ в ръководството или да се обърнете към отдела за обслужване на клиенти за указания за транспортиране.
- Проверявайте периодично батерията за признаци на повреда или изтичане. Не зареждайте повредени или течащи батерии. Не позволявайте течността да влезе в контакт с кожата или очите. В случай на контакт измийте засегнатата област с обилно количество вода и потърсете медицинска помощ. Поставете батерията в запечатана найлонова торбичка и я рециклирайте или изхвърлете безопасно в съответствие с местните екологични разпоредби или я върнете в местния упълномощен сервизен център на iRobot за изхвърляне.

ВНИМАНИЕ

Използването на батерията от деца трябва да става под наблюдение. Потърсете незабавно медицинска помощ, ако батерия тип „копче“ или батерия бъде погълната.

БЕЛЕЖКА

- Батерията трябва да се извади от робота преди рециклиране или изхвърляне.
- За най-добри резултати използвайте само литиево-йонната батерия, която се доставя заедно с робота.
- Не използвайте незареждащи се батерии. Използвайте само акумулаторната батерия, доставена с продукта. За смяна купете същата батерия за iRobot или се свържете с отдела за обслужване на клиенти на iRobot за алтернативни опции за батерии.
- Винаги зареждайте и изваждайте батерията от робота и аксесоарите преди дълготрайно съхранение.



Този символ върху батерията показва, че тя не трябва да се изхвърля с несортирани общи битови отпадъци. Като краен потребител Ваша отговорност е да изхвърлите излязлата от употреба батерия на уреда Ви по щадящ околната среда начин, а именно:

- (1) като върнете продукта на дистрибутора/търговеца, от когото сте купили продукта; или
- (2) като оставите продукта в определен за целта събирателен пункт.

Разделното събиране и рециклиране на излезли от употреба батерии, които подлежат на изхвърляне, ще спомогне за опазването на природните ресурси и за рециклирането им по начин, който защитава човешкото здраве и околната среда. За повече информация, моля, свържете се с местната служба за рециклиране или с търговеца, от когото първоначално сте купили продукта. Неправилното изхвърляне на излезлите от употреба батерии може да доведе до потенциални отрицателни последици за околната среда и човешкото здраве, дължащи се на използваните в тях вещества.

Информация за последиците от проблемните вещества в потока от отпадъци от батерии може да бъде намерена от следния източник:
<http://ec.europa.eu/environment/waste/batteries/>

Относно Вашата прахосмукачка робот Roomba®

Изглед отгоре

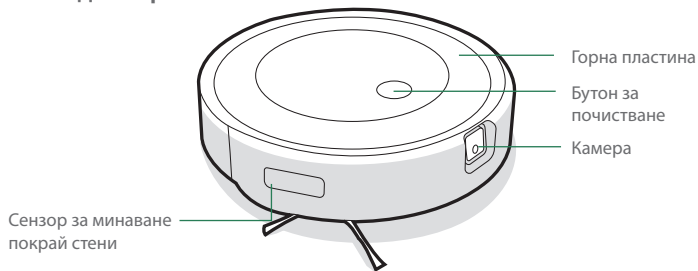

Зарядна станция Home Base™

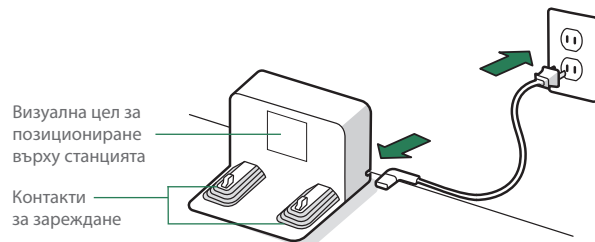

Изглед отдолу

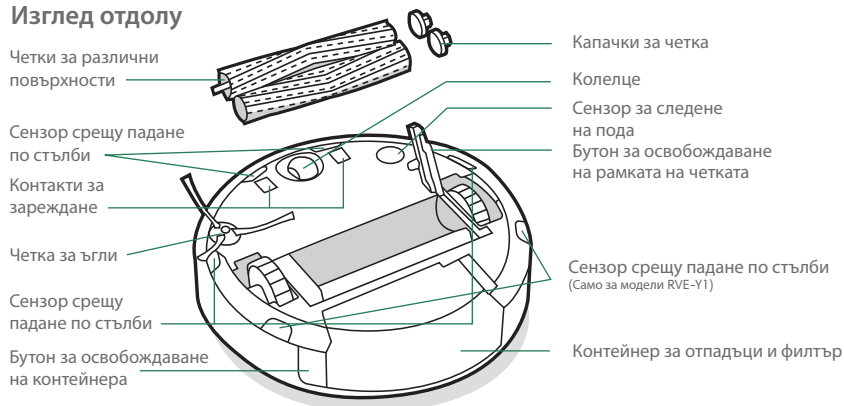

Относно контейнера на Roomba Combo™

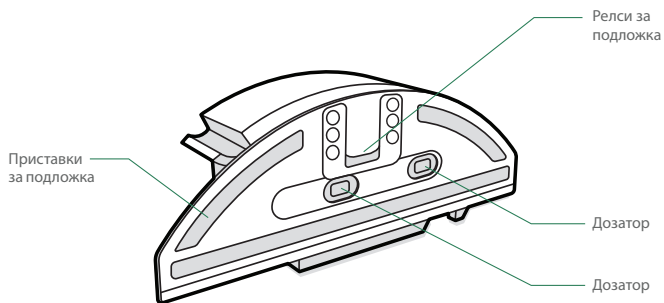
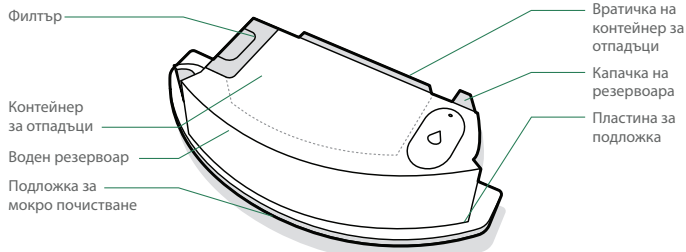

✳ **ВАЖНО:** Трябва да регистрирате своя продукт в приложението iRobot Home и да завършите картографиране, преди да използвате контейнера Combo. Вижте картата *Активирайте своя контейнер Combo* за инструкции.

1 ИНСТАЛИРАЙТЕ ПОДЛОЖКАТА ЗА МОКРО ПОЧИСТВАНЕ

Плъзнете подложката надолу по релсата. Притиснете подложката към пластината, за да я прикрепите.

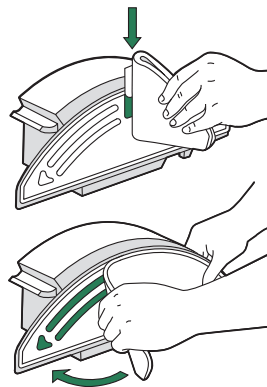

3 СМЕНЕТЕ КОНТЕЙНЕРИТЕ

Отстранете контейнера за отпадъци от робота и поставете контейнера Combo.

✳ **Важно:** Не обръщайте робота с инсталиран контейнер Combo

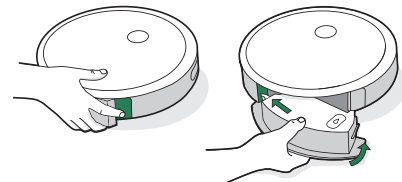

2 НАПЪЛНЕТЕ КОНТЕЙНЕРА

Напълнете контейнера Combo с вода. Можете също да използвате съвместим почистващ разтвор. Съвместимите разтвори са изброени на answers.irobot.com/s/roomba-combo-cleanser

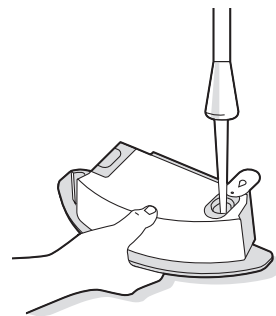

📄 **Забележка:** Продуктът започва да полива веднага щом резервоарът се напълни с вода.

Използване на прахосмукачката робот Roomba®

Позициониране на зарядната станция Home Base™

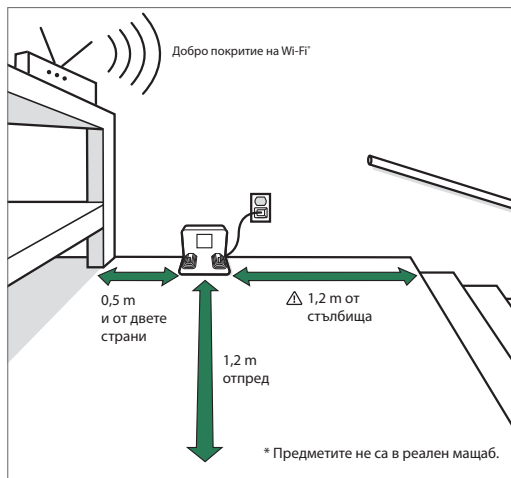

Забележка: Не поставяйте Home Base™ на пряка слънчева светлина. Уверете се, че зоната около станцията е разчистена, за да се подобри позиционирането върху станцията.



ПРЕДУПРЕЖДЕНИЕ: За да предотвратите опасността от падане на робота по стълби, зарядната станция трябва да е поставена най-малко на 1,2 метра от стълбището.

Зареждане



Въртящ се светещ пръстен по време на зареждане

Бяла спирала: зареждане

Червена спирала: зареждане, изтощена батерия

Постоянната бяла светлина показва процента на заряд на робота

- Поставете робота върху зарядната станция, за да активирате батерията.



Забележка: Роботът се доставя частично зареден, но препоръчваме да го заредите на станцията в продължение на 3 часа, преди да стартирате първата задача за почистване.



Когато роботът е зареден докрай, задната част на светещия пръстен ще пулсира в бяло.

- Когато е на зарядната станция, роботът консумира малко количество енергия. Можете да поставите робота в режим на още по-ниска консумация на електроенергия, когато не се използва. За да поставите робота в режим на готовност с намалено потребление на енергия, отстранете контейнера за отпадъци и натиснете бутона за почистване 5 пъти. За изход от режим на готовност с намалено потребление на енергия поставете робота на зарядната станция и натиснете бутона за почистване. За повече информация относно режима на готовност с намалено потребление на енергия направете справка със страницата за често задавани въпроси на нашия уебсайт.
- За дълготрайно съхранение изключете робота, като го отстраните от зарядната станция и задържите натиснат бутона за почистване в продължение на 3 секунди с едното колелце повдигнато от земята. Съхранявайте робота на хладно и сухо място.

Изгледете приложението iRobot Home и свържете с Wi-Fi

- Следвайте стъпките на инструкциите за настройване на Roomba.
- Настройте навигацията PrecisionVision за избягване на препятствия в реално време.
- Задайте график за автоматично почистване и настройте предпочитанията за почистване.
- Създайте интелигентни карти, които да показват на робота къде и кога да чисти.



Почистване

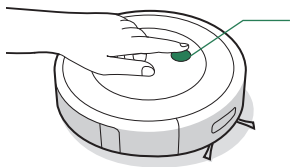

Просто натиснете бутона за почистване

Докоснете за стартиране/поставяне на пауза/възобновяване

Задръжте в продължение на 2 – 5 секунди, за да прекратите задачата

- Роботът автоматично ще изследва и почисти дома ви. Той ще се върне в зарядната станция в края на задачата за почистване и когато се нуждае от презареждане.



Отстранете излишните предмети от подовите преди почистване. Използвайте робота често, за да поддържате подовите в отлично състояние.

- За да прекратите задачата и да върнете робота към зарядната станция, задръжте бутона за почистване натиснат в продължение на около 2 – 5 секунди. Син светещ пръстен показва, че роботът търси зарядната станция.
- Когато роботът открие изключително замърсена зона, той ще задейства режима Dirt Detect™, при който се движи напред-назад, за да почисти по-обстойно мястото. Светлинният пръстеновиден индикатор ще мига в синьо. (Режимът Dirt Detect™ е деактивиран по време на задачи на Combo.)



Когато роботът установи, че контейнерът му трябва да бъде изпразнен, светлинният пръстеновиден индикатор ще свети в червено с движение, наподобяващо метене.

Отстраняване на неизправности

- Роботът ще Ви съобщи, че нещо не е наред, със звуково предупреждение и промяна на светлинния пръстеновиден индикатор в червено. Натиснете бутона за почистване или докоснете бронята за подробности. Проверете приложението iRobot Home за допълнителна помощ.

Червен светещ пръстен

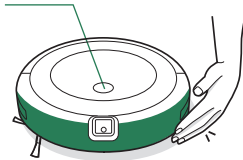

Изтощена батерия. Моля, заредете.

- След 90 минути бездействие извън зарядната станция роботът автоматично ще прекрати задачата си за почистване.
- За фабрично нулиране на робота премахнете контейнера за отпадъци и задръжте бутона за почистване за седем (7) секунди. Ще чуете звук, който ще Ви извести, когато фабричното нулиране е завършено. Натиснете бутона за почистване още веднъж за потвърждение.

Безопасност и доставка на батериите

За най-добри резултати използвайте само литиево-йонната батерия на iRobot, която се продава заедно с робота.



ПРЕДУПРЕЖДЕНИЕ: Литиево-йонните батерии и продуктите, които съдържат литиево-йонни батерии, са предмет на строги ограничения при транспортиране. Ако е необходимо да изпратите този продукт за обслужване, при пътуване или по каквато и да било друга причина, ТРЯБВА да следвате указанията за транспортиране по-долу.

- Преди транспортиране батерията ТРЯБВА да бъде изключена.
- Изключете батерията, като отстраните робота от зарядната станция и задръжте натиснат бутона за почистване в продължение на 3 секунди с едното колелце повдигнато от земята. Всички индикатори ще се изключат.
- Опаковайте робота добре за транспортиране.
- Ако се нуждаете от допълнителна помощ, обърнете се към екипа ни в отдела за обслужване на клиенти или посетете global.irobot.com.

Грижи и техническо обслужване

Инструкции за грижи и техническо обслужване

За да работи роботът максимално ефективно, изпълнявайте процедурите на следващите страници.

В приложението iRobot Home има допълнителни видеоклипове с инструкции. Ако забележите, че роботът събира по-малко отпадъци от пода, изпразнете контейнера, почистете филтъра и четките.

Част	Честота на обслужване	Честота на смяна*
Контейнер	Измивайте контейнера, когато е необходимо	–
Филтър	Почиствайте веднъж седмично (два пъти седмично, ако имате домашен любимец). Не измивайте.	На всеки 2 месеца
Сензор за пълен контейнер	Почиствайте на всеки 2 седмици	–
Предно колелце	Почиствайте на всеки 2 седмици	На всеки 12 месеца
Четка за ъгли и четки за различни повърхности	Почиствайте веднъж в месеца (два пъти в месеца, ако имате домашен любимец)	На всеки 12 месеца
Сензори и контакти за зареждане	Почиствайте веднъж месечно	–
Прозорче на камерата	Почиствайте и проверявайте веднъж месечно	След 30 измивания
Подложка за мокро почистване	Почиствайте след мокро почистване	След 30 измивания
Дозатор	Сменете, ако е замърсен или има признаци на износване	–

 **Забележка:** iRobot произвежда различни резервни части и сглобки. Ако считате, че се нуждаете от резервна част, свържете се с отдела за обслужване на клиенти на iRobot за повече информация.

*Честотата на смяна може да варира. Частите трябва да се сменят, ако се появи видимо износване.

Изпразване на контейнера

- 1 Натиснете бутона за освобождаване на контейнера, за да го извадите.

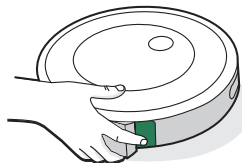

- 2 Отворете вратичката на контейнера, за да го изпразните.

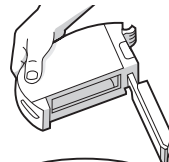

- 3 Поставете контейнера обратно в робота.

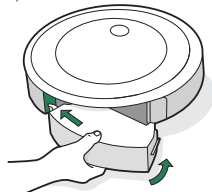

Почистване на филтъра

- 1 Извадете контейнера. Извадете филтъра, като го хванете от двата края и го издрпате.

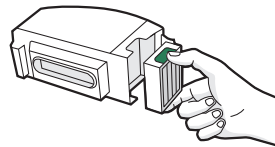

- 2 Отстранете отпадъците, като потупате филтъра по коша за отпадъци.



- 3 Поставете обратно филтъра така, че назъбените краища да са насочени навън. Поставете контейнера обратно в робота.

 **Важно:** Роботът няма да работи, ако филтърът не е монтиран правилно. Сменяйте филтъра на всеки два месеца.

Почистване на сензорите за пълнен контейнер

- 1 Извадете и изпразнете контейнера.

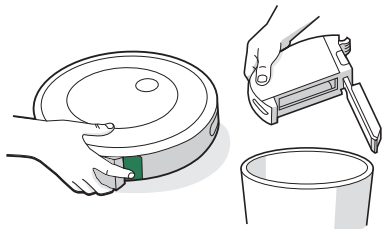

- 2 Избършете вътрешните сензори с чиста суха кърпа.

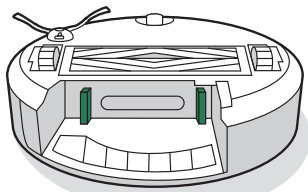

- 3 Избършете вратичката на контейнера с чиста суха кърпа.

Затворена вратичка



Отворена вратичка

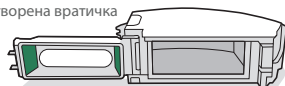



Измиване на контейнера

- * **Важно:** Не измивайте филтъра. Изваждайте филтъра, преди да миете контейнера.

- 1 Освободете контейнера, извадете филтъра и отворете вратичката на контейнера.

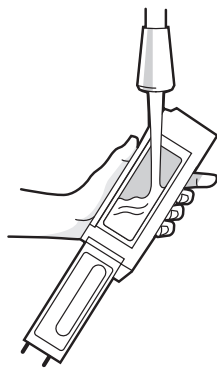
- 2 Изплакнете контейнера с топла вода.



-  **Забележка:** Контейнерът не може да се мие в съдомиялна машина.

- 3 Уверете се, че контейнерът е напълно сух. Поставете обратно филтъра и върнете контейнера в робота.

Почистване на четката за ъгли

- 1 С помощта на монета или малка отвертка отстранете винта, който държи на място четката за ъгли.

- 2 Издърпайте, за да извадите четката за ъгли. Отстранете космите или замърсяванията, след което поставете четката обратно.

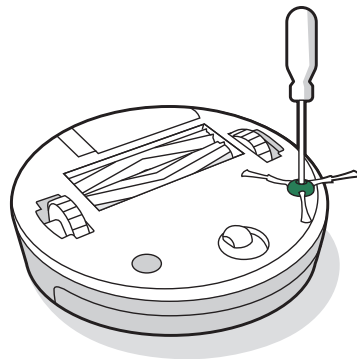

Почистване на предното колелце

- 1 Дръпнете силно модула на предното колелце, за да го извадите от робота.
- 2 Дръпнете силно колелцето, за да го извадите от корпуса му (вижте илюстрацията по-долу).
- 3 Отстранете отпадъците от вътрешността на отвора на колелцето.
- 4 Поставете обратно всички части, когато приключите. Уверете се, че колелцето щраква обратно на място.

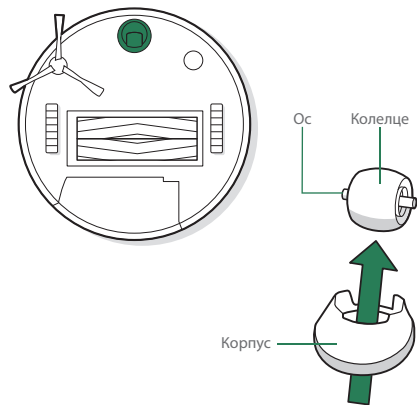

***** **Важно:** Ако предното колелце се запълни с косми и отпадъци, това може да повреди Вашия под. Ако колелцето не се върти свободно, след като сте го почистили, свържете се с отдела за обслужване на клиенти.

Почистване на четките за различни повърхности

- 1 Стиснете бутона за освобождаване на рамката на четката, повдигнете бутона и отстранете всякакви пречки.

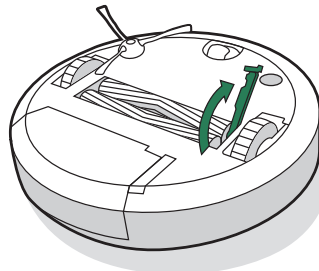

- 2 Извадете четките от робота. Извадете капачките за четка от краищата на четките. Отстранете космите или отпадъците, които са се събрали под капачките. Поставете капачките за четка обратно на местата им.

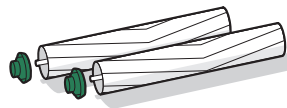

- 3 Отстранете космите или отпадъците от квадратните и шестоъгълните щифтове от срещуположната страна на четките.



- 4 Извадете контейнера от робота и почистете останалите отпадъци от пътя за засмукване.

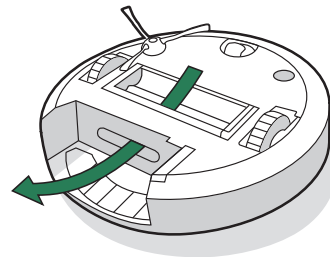

- 5 Монтирайте обратно четките в робота. Щифтовете на четките трябва да съответстват по форма на иконите на четките върху модула на почистващата глава

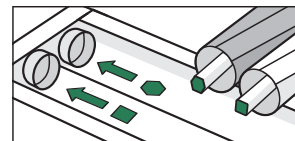

Почистване на сензорите, прозорчето на камерата и контактите за зареждане

- 1 Избършете сензорите, прозорчето на камерата и контактите за зареждане с чиста суха кърпа.

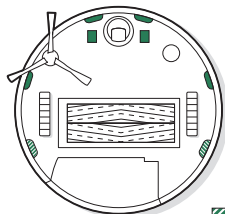
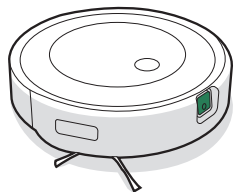

Само за модели RVE-Y1

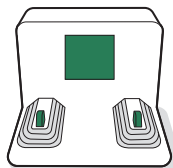

Важно: Не пръскайте с почистващ разтвор или вода върху сензорите или отворите им.

Почистване на подложката за мокро почистване

РЪЧНО ПРАНЕ

Измийте старателно подложката с топла вода.

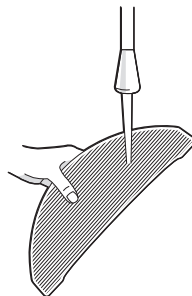

МАШИННО ПРАНЕ

Изперете, като използвате цикъл с топла вода, след което изсушете на въздух. Не сушете в барабанна сушилня. Не перете заедно с деликатни тъкани.

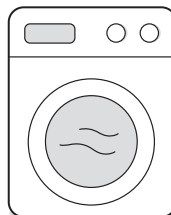

Смяна на дозатора

- 1 Премахнете пластината за подложка
 
- 2 Отстранете капачката на дозатора, като издърпате гуменото езиче отстрани.
 
- 3 Поставете нов дозатор, като натиснете здраво, за да създадете плътно уплътнение и да се предотврати изтичане.
 
- 4 Поставете отново пластината за подложка

Информация за нормативната уредба



С настоящото iRobot Corporation декларира, че тази прахосмукачка робот модел RVE-Y2 е в съответствие с Директивата на ЕС за радиосъоръженията 2014/53/ЕС. Пълният текст на Декларацията за съответствие на EU можете да намерите на следния уебадрес: www.irobot.com/compliance.



С настоящото iRobot Corporation декларира, че тази прахосмукачка робот модел RVE-Y2 съответства на регламента за радиосъоръженията от 2017 г. Пълният текст на Декларацията за съответствие на UKCA можете да намерите на следния уебадрес: www.irobot.com/compliance.



Този символ върху продукта показва, че уредът не трябва да се изхвърля с несортирани общи битови отпадъци. Като краен потребител Ваша отговорност е да изхвърлите излезлия от употреба уред по начин, щадящ околната среда, а именно:

- (1) като върнете продукта на дистрибутора/търговеца, от когото сте купили продукта; или
- (2) като оставите продукта в определен за целта събирателен пункт.

Правилното изхвърляне на този продукт ще помогне да се спестят ценни ресурси и да се предотвратят евентуални негативни ефекти върху човешкото здраве и околната среда, които в противен случай биха могли да възникнат от неподходящо третиране на отпадъците. Моля, свържете се с местните власти за повече подробности или с най-близкия определен за целта събирателен пункт. За неправилното изхвърляне на тези отпадъци може да се прилагат санкции в съответствие с националното законодателство. Допълнителна информация може да намерите от следния източник: https://environment.ec.europa.eu/topics/waste-and-recycling/waste-electrical-and-electronic-equipment-weee_en

Докладът с химическа информация, в който се изброяват SVHC (вещества, пораждащи сериозно безпокойство) съгласно Регламента на ЕС 1907/2006, можете да намерите тук: www.irobot.com/compliance.

Стандартният модел RVE-Y1 включва радиомодул Sextant, модел AXG-Y1. Радиомодулът Sextant е двупосочно радио, което работи в обхватите WLAN 2,4 GHz и WLAN 5 GHz. Радиомодулът Sextant също така разполага с интегрирани Bluetooth и BLE, които работят в обхвата 2400 MHz – 2483,5 MHz.

- Обхватът 2,4 GHz е ограничен за работа между 2400 MHz и 2483,5 MHz с максимална изходна мощност на EIRP от 17,78 dBm (59,98 mW) при 2442 MHz.
- Обхватът 5 GHz е ограничен за работа между 5150 MHz и 5850 MHz с максимална изходна мощност на EIRP от 20,81 dBm (120,50 mW) при 5190 MHz.
- За Израел обхватът от 5 GHz е ограничен за работа в обхвата 5150 MHz – 5350 MHz.

Или

Регулаторният модел RVE-Y2 включва радиомодул FN Link, модел 6233E-UUB. Радиомодулът 6233E-UUB е двулентово радио, което работи в обхватите WLAN 2,4 GHz и WLAN 5 GHz. Радиомодулът 6233E-UUB също така разполага с интегрирани Bluetooth и BLE, които работят в обхвата 2400 MHz – 2483,5 MHz.

- Обхватът 2,4 GHz е ограничен за работа между 2400 MHz и 2483,5 MHz с максимална изходна мощност на EIRP от 19,75 dBm (94,41 mW) при 2462 MHz.
- Обхватът 5 GHz е ограничен за работа между 5150 MHz и 5850 MHz с максимална изходна мощност на EIRP от 20,07 dBm (101,62 mW) при 5180 MHz.
- За Израел обхватът от 5 GHz е ограничен за работа в обхвата 5150 MHz – 5350 MHz.

Информация за нормативната уредба



Оторизиран вносител: „Цертус Меркатус БГ“
ООД тел.: 02 491 63 66

www.irobot.bg

Оторизиран сервис: „България сервис груп“ ООД
Национален телефон: 0700 10 218.
e-mail: order@bgs.bg
www.bgs.bg



<h2>ГАРАНЦИОННА КАРТА</h2>	
Продавач	Купувач
..... /печат на продавача/ /подпис на купувача/
Дата на покупката:	
Модел	
Сериен Номер	

Гаранционни срокове:

Роботизирана прахосмукачка „iRobot”- 24 месеца

Батерия на прахосмукачка „iRobot” – 6 месеца

Фирма „Цертус Меркатус БГ“ ЕООД ви дава гаранция за качеството на закупеното изделие, съгласно Закона за защита на потребителите и гаранционните условия на тази карта.

Независимо от търговската гаранция, продавачът отговаря за липсата на съответствие на потребителската стока с договора за продажба, съгласно чл.112 - 115 от ЗЗП.

Предоставената търговска гаранция не оказва влияние върху правата на потребителите, произтичащи от гаранцията по чл. 112 – 115 от Закона за защита на потребителите.

Тази гаранция е валидна за всички домакински уреди предлагани от “Цертус Меркатус БГ“ЕООД с търговска марка „iRobot” на територията на Република България.

ГАРАНЦИОННИ УСЛОВИЯ:

1. Гаранцията е валидна при:

- 1.1. Представяне на настоящата гаранционна карта - попълнена правилно в момента на закупуване на стоката и касова бележка, фактура или договор за закупуване на уреда.
- 1.2. Фабрични дефекти възникнали по вина на производителя (дефектен материал, грешна конструкция или некачествено производство).

2. Гаранцията не се отнася за:

- 2.1. Уреди, които се използват с професионална цел в търговската мрежа, обществени места и други подобни, различни от домакинството. Дефиницията потребителска (домашна) употреба, абсолютно изключва използването на продукта за извършването на търговска и/или професионална дейност, както използването му за каквито и да е цели освен домакинство. При всички случаи , ако уредът е закупен с фактура издадена на търговец по смисъла на Търговския закон или на името на юридическо лице, се счита че същият се използва за цели различни от потребителска (домашна) употреба.
- 2.2. Консумативи: четки, филтри, подвижни части от каучук. Консумативите са свободно продаваеми.

3. Гаранционната отговорност изпълнявана от „България сервиз груп“ ООД се изключва в следните случаи:

- 3.1. Ако е направен опит за отстраняване на дефекта от неоторизирани лица.
- 3.2. При несъответствие между данните в гаранционната карта и изделието, както и при липса на сериен номер върху изделието.
- 3.3. При повреди от външен характер, като токови удари, нестандартни захранващи напрежения, природни бедствия или други причини извън контрола на вносителя.
- 3.4. Ако уреда е подложен на действието на агресивна среда - удар, падане, натиск и т.н.
- 3.5. При предизвикан термичен шок върху уреда.
- 3.6. При неспазване инструкциите за експлоатация и неправилна поддръжка. Инструкцията за експлоатация и поддръжка на български език е приложена към уреда.
- 3.7 При неправилно или некоректно попълнена, с нечетлив сериен номер или такава със следи от интервенция гаранционна карта и при липса или нарушена заводска табелка с данни на уреда.
- 3.8 При дефекти в следствие на неправилен транспорт.

4. Изисквания при гаранционно сервизно обслужване:

- 4.1. По време на престой на изделието в сервиза не тече гаранционен срок.
- 4.2. В случай на необходимост от подмяна на резервна част, подменената такава става собственост на сервиза.
- 4.3. За подмяна на уреда с нов се изисква специален протокол издаден от Централен сервиз, със становище, че уредът не подлежи на ремонт и документ за покупката-фактура (касова бележка) и гаранционна карта.

Цертус Меркатус БГ ЕООД
Ул. Апостол Карамитев No 2, вх. В, ап. 7
Дианабад – София, 1172 България
тел: + 359 2 4916366
Email: bg.info@certus-mercatus.com

Чл. 112. (1) При несъответствие на потребителската стока с договора за продажба потребителят има право да предяви рекламация, като поиска от продавача да приведе стоката в съответствие с договора за продажба. В този случай потребителят може да избира между извършване на ремонт на стоката или замяната ѝ с нова, освен ако това е невъзможно или изборният от него начин за обезщетение е непропорционален в сравнение с другия.

(2) Смята се, че даден начин за обезщетяване на потребителя е непропорционален, ако неговото използване налага разходи на продавача, които в сравнение с другия начин на обезщетяване са неразумни, като се вземат предвид:

1. стойността на потребителската стока, ако нямаше липса на несъответствие;
2. значимостта на несъответствието;
3. възможността да се предложи на потребителя друг начин на обезщетяване,

който не е свързан със значителни неудобства за него.

Чл. 113. (1) (Нова - ДВ, бр. 18 от 2011 г.) Когато потребителската стока не съответства на договора за продажба, продавачът е длъжен да я приведе в съответствие с договора за продажба.

(2) (Предидшна ал. 1 - ДВ, бр. 18 от 2011 г.) Привеждането на потребителската стока в съответствие с договора за продажба трябва да се извърши в рамките на един месец, считано от предявяването на рекламацията от потребителя.

(3) (Предидшна ал. 2, изм. - ДВ, бр. 18 от 2011 г.) След изтичането на срока по ал. 2 потребителят има право да развали договора и да му бъде възстановена заплатената сума или да иска намаляване на цената на потребителската стока съгласно чл. 114.

(4) (Предидшна ал. 3 - ДВ, бр. 18 от 2011 г.) Привеждането на потребителската стока в съответствие с договора за продажба е безплатно за потребителя. Той не дължи разходи за експедиране на потребителската стока или за материали и труд, свързани с ремонта ѝ, и не трябва да понеса значителни неудобства.

(5) (Предидшна ал. 4 - ДВ, бр. 18 от 2011 г.) Потребителят може да иска и обезщетение за претърпените вследствие на несъответствието вреди.

Чл. 114. (1) При несъответствие на потребителската стока с договора за продажба

и когато потребителят не е удовлетворен от решаването на рекламацията по

чл. 113, той има право на избор между една от следните възможности:

1. разваляне на договора и възстановяване на заплатената от него сума;
2. намаляване на цената.

(2) Потребителят не може да претендира за възстановяване на заплатената сума или за намаляване цената на стоката, когато търговецът се съгласи да бъде извършена замяна на потребителската стока с нова или да се поправи стоката в рамките

42

на един месец от предявяване на рекламацията от потребителя.

(3) (Нова - ДВ, бр. 61 от 2014 г., в сила от 25.07.2014 г.) Търговецът е длъжен да удовлетвори искане за разваляне на договора и да възстанови заплатената от потребителя сума, когато след като е удовлетворил три рекламации на потребителя чрез извършване на ремонт на една и съща стока, в рамките на срока на гаранцията по

чл. 115, е налице следваща поява на несъответствие на стоката с договора за продажба.

(4) (Предидшна ал. 3 - ДВ, бр. 61 от 2014 г., в сила от 25.07.2014 г.) Потребителят не може да претендира за разваляне на договора, ако несъответствието на потребителската стока с договора е незначително.

Чл. 115. (1) Потребителят може да упражни правото си по този раздел в срок до две години, считано от доставянето на потребителската стока.

(2) Срокът по ал. 1 спира да тече през времето, необходимо за поправката или замяната на потребителската стока или за постигане на споразумение между продавача и потребителя за решаване на спора.

(3) Упражняването на правото на потребителя по ал. 1 не е обвързано с никакъв друг срок за предявяване на иск, различен от срока по ал. 1.

РЕМОНТИ В ГАРАНЦИОНЕН СРОК

Предаден за ремонт на:	Получил уреда (подпис)	Поправен на:	Номер на ремонтния лист	Получил уреда (подпис)

Рециклирайте продуктите iRobot с изтекъл експлоатационен срок отговорно според местните разпоредби. Следва списък на организациите за рециклиране на излязло от употреба електрическо и електронно оборудване (OEEO), с които iRobot има договор в момента на продажба на продукта.

Местоположение	Организация	URL
Австрия	UFH	http://www.elektro-ade.at/elektrogeraete-sammeln/liste-der-sammelstoesterreich/
Белгия	Recupel	https://www.recupel.be/en/where-to-go/?searchcollectionPoints=&categories=1%2C2%2C3%2C4#
Германия	Zentek	https://www.ear-system.de/ear-verzeichnis/sammel-und-ruecknahmestback
Дания	Elretul	https://www.dpa-system.dk/DPAApplications/DPADB.aspx?wf=CollectionPointSearch.as
Испания	Ecotic	https://punto-limpio.info/
Франция	Eco-systemes	https://www.eco-systemes.fr/france
Ирландия	WEEE Ireland	http://www.weeeireland.ie/household-recycling/where-can-i-recycle/
Нидерландия	Wecycle	https://www.watismijnapparaatwaard.nl/
Швеция	El-Kretsen	https://www.sopor.nu/sortera-atervinn/
Обединеното кралство	Recip	http://www.responsible-recycling.co.uk/contact-us/find-your-local-recy

Адрес на производителя: iRobot Corporation, 8 Crosby Drive, Bedford MA 01730, САЩ

©2023 iRobot Corporation, 8 Crosby Drive, Bedford, MA 01730 САЩ. Всички права запазени. iRobot и Roomba са регистрирани търговски марки на iRobot Corporation. Home Base и Dirt Detect са търговски марки на iRobot Corporation. Wi-Fi и логото Wi-Fi са регистрирани търговски марки на Wi-Fi Alliance.

Отдел за обслужване на клиенти на iRobot

България

Ако имате въпроси или коментари във връзка с прахосмукачката робот за сухо и мокро почистване Roomba Combo™, свържете се с iRobot, преди да се обърнете към търговец на дребно.

Като начало посетете www.irobot.bg за съвети за поддръжка, често задавани въпроси и информация за аксесоарите. Тази информация можете да намерите и в приложението iRobot Home. Ако се нуждаете от допълнителна помощ, обадете се на отдела за обслужване на клиенти на телефон **02/491 63 66**.

Работно време на отдела за обслужване на клиенти на iRobot в България

- От понеделник до петък, 9:30 – 17:30 ч.
- Събота и неделя - почивни дни

Извън САЩ и Канада

Посетете global.irobot.com, за да:

- научите повече за iRobot във Вашата държава;
- получите насоки и съвети за подобряване на ефективността на прахосмукачката робот за сухо и мокро почистване Roomba Combo™
- получите отговори на въпроси;
- откриете местния център за поддръжка



Robot[®]

Roomba Combo[™]

Ρομποτική ηλεκτρική σκούπα και
σφουγγαρίστρα

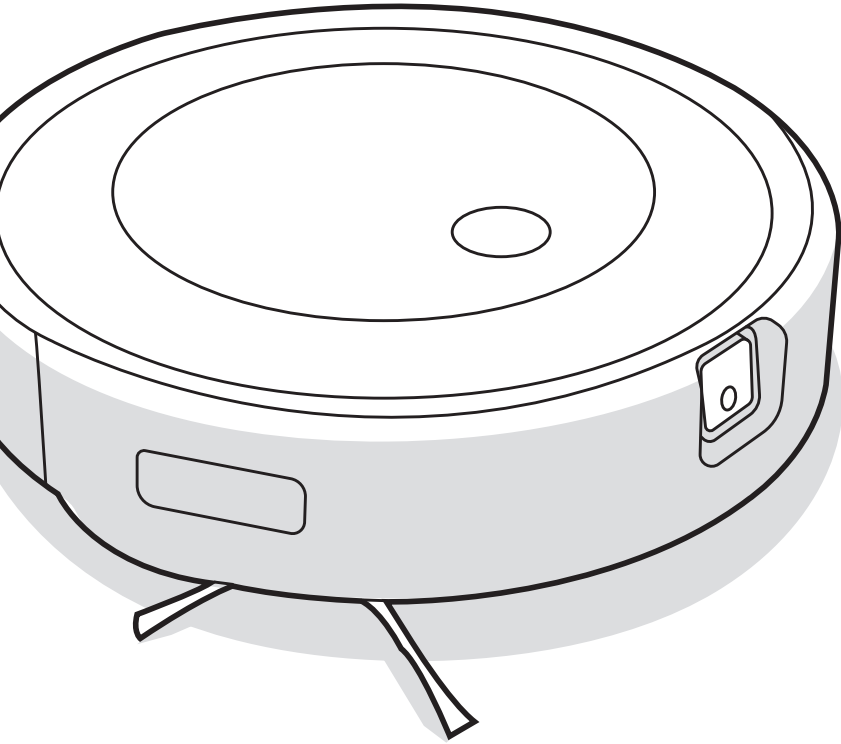

j5

Οδηγός χρήστη

Πληροφορίες για την ασφάλεια

Σημαντικές πληροφορίες για την ασφάλεια

Ο παρών οδηγός χρήστη περιλαμβάνει πληροφορίες για τα ρυθμιστικά μοντέλα: RVE-Y1, RVE-Y2, ADI-N1, μοντέλα μπαταριών: ABL-F, ABL-D2Ax, ABL-D2Bx (x = 1 ή 2)

ΦΥΛΑΞΤΕ ΑΥΤΕΣ ΤΙΣ ΟΔΗΓΙΕΣ

 **ΠΡΟΕΙΔΟΠΟΙΗΣΗ:** Κατά τη χρήση μιας ηλεκτρικής συσκευής, θα πρέπει να λαμβάνονται πάντα βασικές προφυλάξεις, συμπεριλαμβανομένων των ακόλουθων:

ΔΙΑΒΑΣΤΕ ΟΛΕΣ ΤΙΣ ΟΔΗΓΙΕΣ

 **ΠΡΟΕΙΔΟΠΟΙΗΣΗ:** Για να μειωθεί ο κίνδυνος τραυματισμού ή ζημιάς, διαβάστε και ακολουθήστε τις προφυλάξεις ασφάλειας κατά τη διάρκεια της ρύθμισης, χρήσης και συντήρησης του ρομπότ.

Αυτή η συσκευή μπορεί να χρησιμοποιηθεί από παιδιά ηλικίας από 8 ετών και άνω και από άτομα με μειωμένες σωματικές, αισθητηριακές ή διανοητικές ικανότητες, ή έλλειψη εμπειρίας και γνώσης, αν βρίσκονται υπό επίβλεψη ή τους έχουν δοθεί οι απαραίτητες οδηγίες για την ασφαλή χρήση της συσκευής και κατανοούν τους κινδύνους που υπάρχουν. Απαγορεύεται να παίζουν τα παιδιά με τη συσκευή. Ο καθαρισμός και η συντήρηση από το χρήστη δεν πρέπει να πραγματοποιούνται από παιδιά χωρίς επίβλεψη.

 Αυτό είναι το σύμβολο προειδοποίησης ασφάλειας. Χρησιμοποιείται για να σας ειδοποιεί για ενδεχόμενους κινδύνους τραυματισμού. Πρέπει να συμμορφώνεστε με όλα τα μηνύματα ασφάλειας που ακολουθούν αυτό το σύμβολο, προκειμένου να αποφύγετε πιθανό τραυματισμό ή θάνατο.

 Κίνδυνος ηλεκτροπληξίας

 Εξοπλισμός κατηγορίας II

 Ονομαστική ισχύς εξόδου συνεχούς ρεύματος

 Διαβάστε το εγχειρίδιο χρήστη

 Γενικό σύμβολο ανακύκλωσης

 Κίνδυνος φωτιάς

 Για χρήση μόνο σε εσωτερικούς χώρους

 Ονομαστική ισχύς εισόδου συνεχούς ρεύματος

 Διατηρείτε τη συσκευή μακριά από παιδιά

 Ξεχωριστή μονάδα τροφοδοσίας

 Προσοχή

 Εξοπλισμός κατηγορίας III

 Ονομαστική ισχύς εισόδου εναλλασσόμενου ρεύματος

ΠΡΟΕΙΔΟΠΟΙΗΣΗ: Υποδεικνύει επικίνδυνη κατάσταση η οποία, εάν δεν αποφευχθεί, μπορεί να οδηγήσει σε θάνατο ή σοβαρό τραυματισμό.

ΠΡΟΣΟΧΗ: Υποδεικνύει επικίνδυνη κατάσταση η οποία, αν δεν αποτραπεί, μπορεί να οδηγήσει σε ελαφρώ ή μέτριας σοβαρότητας τραυματισμό.

ΕΙΔΟΠΟΙΗΣΗ: Υποδεικνύει επικίνδυνη κατάσταση η οποία, αν δεν αποτραπεί, μπορεί να οδηγήσει σε υλικές ζημιές.

ΓΕΝΙΚΑ



ΠΡΟΕΙΔΟΠΟΙΗΣΗ



- Το ρομπότ σας διατίθεται με καλώδιο παροχής ρεύματος εγκεκριμένο για την περιοχή σας και έχει σχεδιαστεί ώστε να συνδέεται μόνο σε τυπική οικιακή πρίζα εναλλασσόμενου ρεύματος. Μην χρησιμοποιείτε οποιοδήποτε άλλο καλώδιο παροχής ρεύματος. Για ανταλλακτικά καλώδια, επικοινωνήστε με την τοπική Εξυπηρέτηση Πελατών ώστε να διασφαλίσετε τη σωστή επιλογή καλωδίου παροχής ρεύματος για τη χώρα σας.
- Ανοίγετε το ρομπότ ή τη βάση φόρτισης μόνο κατά τον τρόπο που υποδεικνύεται στον Οδηγό χρήστη. Στο εξωτερικό του ρομπότ δεν περιέχονται εξαρτήματα που μπορούν να επισκευαστούν από τον χρήστη. Αναθέστε την επισκευή σε προσωπικό που διαθέτει την κατάλληλη κατάρτιση.
- Κίνδυνος ηλεκτροπληξίας, χρησιμοποιείτε τη συσκευή μόνο σε εξωτερικούς και ξηρούς χώρους.
- Μην χειρίζεστε το ρομπότ ή τη βάση φόρτισης με βρεγμένα χέρια.
- Χρησιμοποιείτε μόνο εγκεκριμένους φορτιστές. Η χρήση μη εγκεκριμένου φορτιστή θα μπορούσε να προκαλέσει την παραγωγή θερμότητας ή καπνού από την μπαταρία, την ανάφλεξη ή την έκρηξη της.
- Το ρομπότ σας δεν είναι παιχνίδι. Πρέπει να επιβλέπετε τα μικρά παιδιά και τα κατοικίδια ζώα όταν λειτουργεί το ρομπότ.
- Μην κάθεστε και μην στέκεστε επάνω στο ρομπότ ή στη βάση φόρτισης.
- Αποθηκεύετε και χρησιμοποιείτε το ρομπότ μόνο σε περιβάλλον θερμοκρασίας δωματίου.
- Αν το δωμάτιο που θα καθαρίσετε έχει μαλακόνι, είναι απαραίτητη η χρήση ενός φυσικού φράγματος για την αποτροπή πρόσβασης του ρομπότ στο μαλακόνι και την εξασφάλιση της ασφαλούς λειτουργίας του.
- Αν το δωμάτιο που θα καθαρίσετε έχει συσκευές, όπως σόμπες, ανεμιστήρες, φορητές θερμάστρες ή υγραντήρες, απομακρύνετε τις συσκευές προτού λειτουργήσετε το ρομπότ. Αν το ρομπότ έρθει σε επαφή και σπρώξει τις συσκευές, υπάρχει κίνδυνος τραυματισμού, ατυχήματος ή δυσλειτουργίας.

- Μην επιτρέπετε στο ρομπότ ή τη βάση φόρτισης να έρθουν σε επαφή με υγρά.
- Έχετε υπόψη σας ότι το δάπεδο ενδέχεται να γλιστράει έπειτα από τον υγρό καθαρισμό με το ρομπότ σας.
- Καθαρίζετε τους αισθητήρες κατά της πτώσης από σκάλες για τυχόν συσσώρευση ακαθαρσιών.



ΠΡΟΣΟΧΗ



- Μην χρησιμοποιείτε το ρομπότ σε χώρους με εκτεθειμένες ηλεκτρικές πρίζες στο δάπεδο.
- Μην χρησιμοποιείτε αυτήν τη συσκευή για να καθαρίσετε αιχμηρά αντικείμενα, γυαλιά ή στιδίοποιτε καίγεται ή παράγει καπνούς.
- Έχετε υπόψη σας ότι το ρομπότ κινείται από μόνο του. Πρέπει να είστε προσεκτικοί όταν κινείστε στο χώρο λειτουργίας του ρομπότ για να μην το πατήσετε.
- Αν η συσκευή περάσει επάνω από κάποιο ηλεκτρικό καλώδιο και το παρασύρει, υπάρχει πιθανότητα να παρασυρθεί και κάποιο αντικείμενο από ένα τραπέζι ή ράφι. Πριν από τη χρήση αυτής της συσκευής, απομακρύνετε αντικείμενα όπως ρούχα και ελεύθερα φύλλα χαρτιού, κορδόνια ρύθμισης για στόρια ή κουρτίνες, καλώδια ρεύματος και τυχόν εύθραυστα αντικείμενα. Σβήστε τα κεριά. Απενεργοποιήστε τις φορητές θερμάστρες.
- Εκτελέστε τις απαιτούμενες εργασίες συντήρησης όπως προβλέπεται στον Οδηγό χρήστη, ώστε να διασφαλίσετε την ασφαλή λειτουργία του ρομπότ και της βάσης φόρτισης.
- Αν η ρομποτική σκούπα λειτουργεί σε επιφάνεια με σκάλες, φροντίστε να απομακρύνετε κάθε εμπόδιο από το επάνω σκαλοπάτι.
- Μην αναποδογυρίζετε το ρομπότ με τοποθετημένο τον κάδο συνδυαστικής χρήσης.
- Εκτελέστε τις απαιτούμενες εργασίες συντήρησης όπως προβλέπεται στον Οδηγό χρήστη, ώστε να διασφαλίσετε την ασφαλή λειτουργία του ρομπότ και της βάσης φόρτισης.

ΕΙΔΟΠΟΙΗΣΗ

- Μην τοποθετείτε τίποτα επάνω στο ρομπότ ή στη βάση φόρτισης.
- Η αποτυχία διατήρησης καθαρών των επαφών φόρτισης θα μπορούσε να οδηγήσει σε απώλεια της δυνατότητας φόρτισης της μπαταρίας του ρομπότ.
- Προτού χρησιμοποιήσετε τη ρομποτική σκούπα σε σκληρά δάπεδα, δοκιμάστε τη σε μια μικρή επιφάνεια του δαπέδου για να βεβαιωθείτε ότι είναι κατάλληλη

για τον καθαρισμό του. Η χρήση της ρομποτικής σκούπας σε σκληρό δάπεδο που δεν είναι συμβατό θα μπορούσε να προκαλέσει φθορές στη συγκεκριμένη επιφάνεια. Επικοινωνήστε με τον κατασκευαστή του σκληρού δαπέδου για να ρωτήσετε σχετικά με τη συμβατότητα.

- Προτού χρησιμοποιήσετε τη ρομποτική σας σκούπα σε μοκέτες ή χαλί, βεβαιωθείτε ότι οι μοκέτες ή τα χαλιά είναι συμβατά με τις διπλές ελαστικές βούρτσες πολλαπλών επιφανειών της σκούπας, γνωστές και ως μπάρες σκουπισματος (beater bars). Η χρήση του ρομπότ σε μη συμβατή μοκέτα ή χαλί θα μπορούσε να βλάψει τη μοκέτα ή το χαλί. Επικοινωνήστε με τον κατασκευαστή της μοκέτας ή του χαλιού για να ρωτήσετε σχετικά με τη συμβατότητα.

ΒΑΣΗ ΦΟΡΤΙΣΗΣ

ΠΡΕΙΔΟΠΟΙΗΣΗ

- Αν η συσκευή δεν λειτουργεί όπως πρέπει, έχει πέσει, έχει βλάβη, αφέρθηκε σε εξωτερικό χώρο ή έπεσε σε νερό, επιστρέψτε τη σε ένα κέντρο σέρβις.
- Μην χρησιμοποιείτε τη βάση φόρτισης αν το καλώδιο ή το φις είναι κατεστραμμένα. Αν το καλώδιο ή το φις έχουν καταστραφεί, πρέπει να αντικατασταθούν.
- Αποσυνδέετε πάντα το ρομπότ από τη βάση φόρτισης πριν από τον καθαρισμό ή τη συντήρησή του.
- Μην χρησιμοποιείτε τη βάση φόρτισης ως σκαλοπάτι.
- Φορτίστε το ρομπότ σας μόνο με το παρεχόμενο καλώδιο ρεύματος. Το παρεχόμενο τροφοδοτικό προσφέρει με ασφάλεια εξαιρετικά χαμηλή τάση, η οποία αντιστοιχεί στην ένδειξη εισόδου του ρομπότ που είναι απαραίτητη για τη διατήρηση της ασφαλούς λειτουργίας.
- Προκειμένου να αποτρέψετε τον κίνδυνο πτώσης του ρομπότ σας, βεβαιωθείτε ότι η βάση φόρτισης βρίσκεται τουλάχιστον 1,2 μέτρα μακριά από σκάλες.
- Μην αφήνετε να πέσουν υγρά πάνω ή μέσα στη βάση φόρτισης.

ΕΙΔΟΠΟΙΗΣΗ

- Το προϊόν δεν μπορεί να χρησιμοποιηθεί με κανέναν άλλο τύπο μετασχηματιστή. Η χρήση άλλων μετασχηματιστών θα ακυρώσει αμέσως την εγγύηση.
- Αν ζείτε σε περιοχή στην οποία εκδηλώνονται ηλεκτρικές καταιγίδες, συνιστάται να χρησιμοποιείτε πρόσθετη προστασία από υπέρταση. Η βάση φόρτισης μπορεί να προστατευτεί από απαγωγή υπέρτασης (αντικεραυνικό) για την περίπτωση έντονης ηλεκτρικής καταιγίδας.

ΚΑΘΑΡΙΣΤΙΚΟ ΔΙΑΛΥΜΑ

ΠΡΕΙΔΟΠΟΙΗΣΗ

- Τα οικιακά προϊόντα καθαρισμού είναι ασφαλή μόνο όταν χρησιμοποιούνται και αποθηκεύονται σύμφωνα με τις οδηγίες που αναγράφονται στην ετικέτα. Βεβαιωθείτε ότι έχετε διαβάσει και ακολουθείτε προσεκτικά τις οδηγίες.
- Χρησιμοποιείτε μόνο εξουσιοδοτημένα καθαριστικά διαλύματα που υπάρχουν στη διεύθυνση answers.irobot.com/s/roomba-combo-cleanser.
- Για προειδοποιήσεις σχετικά με τα καθαριστικά διαλύματα, ανατρέξτε στην εξωτερική συσκευασία και στο μπουκάλι του διαλύματος.



Να φυλάσσεται μακριά από παιδιά



Πλύνετε τα χέρια σας μετά από τη χρήση



Να μην έρχεται σε επαφή με τα μάτια. Σε περίπτωση που το προϊόν έρθει σε επαφή με τα μάτια σας, ξεπλύνετε με άφθονο νερό

ΜΠΑΤΑΡΙΑ

ΠΡΕΙΔΟΠΟΙΗΣΗ

- Μην ανοίγετε, συνθλίβετε, θερμαίνετε πάνω από τους 80°C ή αποτεφρώνετε την μπαταρία. Ακολουθήστε τις οδηγίες που υπάρχουν στον Οδηγό χρήστη για τη σωστή χρήση, συντήρηση, χειρισμό και απόρριψη της μπαταρίας.
- Μην βραχυκυκλώνετε την μπαταρία επιτρέποντας σε μεταλλικά αντικείμενα να έρθουν σε επαφή με τους ακροδέκτες της μπαταρίας ή βυθίζοντας την μπαταρία σε υγρό. Μην υποβάλλετε τις μπαταρίες σε μηχανική κρούση.
- Οι μπαταρίες ιόντων λιθίου και τα προϊόντα που περιέχουν μπαταρίες ιόντων λιθίου υπόκεινται σε αυστηρούς κανονισμούς μεταφοράς. Αν χρειάζεται να μεταφέρετε αυτό το προϊόν (συμπεριλαμβανομένης της μπαταρίας) για επισκευή, ταξίδι ή οποιονδήποτε άλλο λόγο, ΠΡΕΠΕΙ να διαβάσετε την ενότητα Αντιμετώπιση προβλημάτων στο εγχειρίδιό σας ή να επικοινωνήσετε με την Εξυπηρέτηση Πελατών για οδηγίες σχετικά με την αποστολή.
- Πρέπει να ελέγχετε κατά διαστήματα την μπαταρία για τυχόν ένδειξη ζημιάς ή διαρροής. Μην φορτίζετε μπαταρίες που έχουν υποστεί ζημιά ή παρουσιάσουν διαρροή και μην επιτρέπετε στο υγρό να έρθει σε επαφή με το δέρμα ή τα μάτια. Σε περίπτωση επαφής, πλύνετε την επιφάνεια που έχει προσβληθεί με

άφθονο νερό και ζητήστε ιατρική συμβουλή. Τοποθετήστε την μπαταρία σε σφραγισμένη πλαστική σακούλα και ανακυκλώστε ή απορρίψτε την με ασφαλή τρόπο, σύμφωνα με τους τοπικούς περιβαλλοντικούς κανονισμούς, ή επιστρέψτε την στο τοπικό Κέντρο Σέρβις της iRobot για απόρριψη.



ΠΡΟΣΟΧΗ

- Η χρήση της μπαταρίας από παιδιά θα πρέπει να γίνεται υπό επίβλεψη. Σε περίπτωση κατάποσης της μπαταρίας, ζητήστε αμέσως ιατρική συμβουλή.

ΕΙΔΟΠΟΙΗΣΗ

- Η μπαταρία πρέπει να αφαιρεθεί από το ρομπότ πριν από την ανακύκλωση ή απόρριψη.
- Για βέλτιστα αποτελέσματα, χρησιμοποιείτε μόνο την μπαταρία ιόντων λιθίου που συνοδεύει το ρομπότ.
- Μη χρησιμοποιείτε μη επαναφορτιζόμενες μπαταρίες. Χρησιμοποιείτε μόνο την επαναφορτιζόμενη μπαταρία που παρέχεται μαζί με το προϊόν. Για την αντικατάσταση, αγοράστε την ίδια μπαταρία iRobot ή επικοινωνήστε με την τοπική Εξυπηρέτηση Πελατών της iRobot για εναλλακτικές επιλογές μπαταρίας.
- Φορτίστε και αφαιρέστε πάντα την μπαταρία από το ρομπότ και τα εξαρτήματά του πριν από την αποθήκευση για μεγάλο χρονικό διάστημα.



Αυτό το σύμβολο πάνω στην μπαταρία υποδεικνύει ότι η μπαταρία δεν πρέπει να απορρίπτεται μαζί με μη ταξινομημένα οικιακά απόβλητα. Ως τελικός χρήστης, είστε υπεύθυνος για την απόρριψη της μπαταρίας που περιέχεται στη συσκευή σας, κατά το τέλος της διάρκειας ζωής της, με τρόπο φιλικό προς το περιβάλλον, ως εξής:

- (1) επιστρέφοντάς την στον διανομέα/αντιπρόσωπο από τον οποίο έχετε αγοράσει το προϊόν ή
- (2) απορρίπτοντάς την σε καθορισμένο σημείο συλλογής.

Η χωριστή συλλογή και ανακύκλωση μπαταριών που έχουν φτάσει στο τέλος της διάρκειας ζωής τους κατά τη στιγμή της απόρριψης θα βοηθήσει στη διατήρηση των φυσικών πόρων και τη διασφάλιση της ανακύκλωσής τους με τρόπο που συμβάλλει στην προστασία της ανθρώπινης υγείας και του περιβάλλοντος. Για περισσότερες πληροφορίες, επικοινωνήστε με το τοπικό γραφείο ανακύκλωσης ή τον αντιπρόσωπο από τον οποίο αγοράσατε αρχικά το προϊόν. Η αποτυχία σωστής απόρριψης των μπαταριών που έχουν φτάσει στο τέλος της διάρκειας ζωής τους μπορεί να προκαλέσει αρνητικές επιπτώσεις στο περιβάλλον και στην ανθρώπινη υγεία λόγω των ουσιών που περιέχονται στις μπαταρίες και στους συσσωρευτές.

Μπορείτε να βρείτε πληροφορίες αναφορικά με τις επιδράσεις των προβληματικών ουσιών που περιέχονται στη ροή αποβλήτων μπαταριών στην ακόλουθη πηγή:
<http://ec.europa.eu/environment/waste/batteries/>

Πληροφορίες για τη ρομποτική σκούπα Roomba®

Πάνω όψη

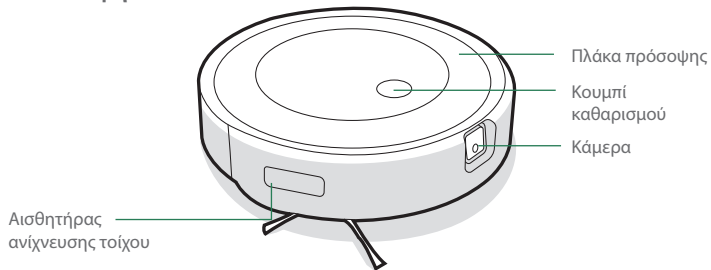

Βάση φόρτισης Home Base™

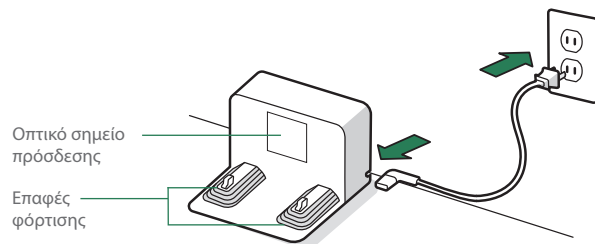

Κάτω όψη

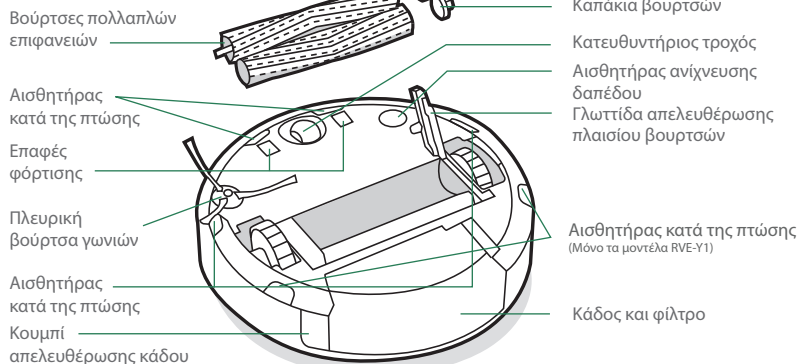

Πληροφορίες για το δικό σας Κάδο Roomba Combo®

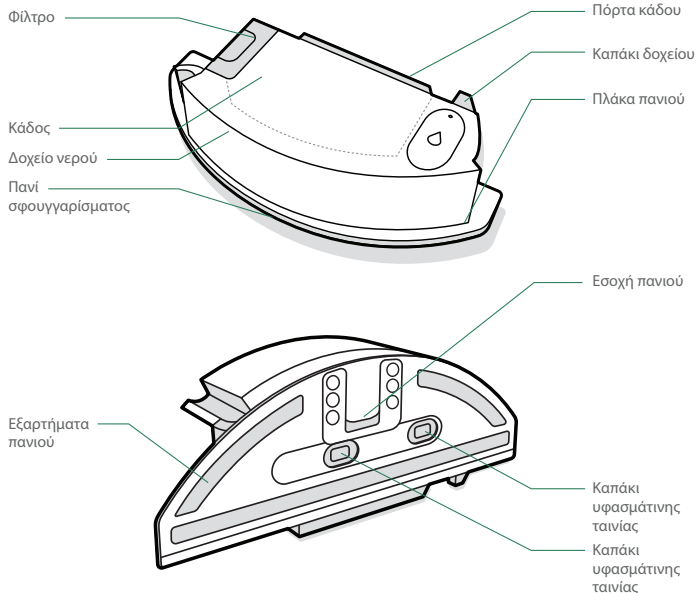

***** **ΣΗΜΑΝΤΙΚΟ:** Πρέπει να καταχωρίσετε το προϊόν σας στην εφαρμογή iRobot Home και να ολοκληρώσετε έναν κύκλο χαρτογράφησης πριν χρησιμοποιήσετε τον κάδο συνδυαστικής χρήσης. Για οδηγίες, ανατρέξτε στην ενότητα *Ενεργοποίηση του κάδου συνδυαστικής χρήσης.*

1 ΕΓΚΑΤΑΣΤΑΣΗ ΤΟΥ ΠΑΝΙΟΥ ΣΦΟΥΓΓΑΡΙΣΜΑΤΟΣ

Σύρετε το πανί προς τα κάτω πάνω από τη εσοχή. Πιέστε το πανί στην πλάκα για να το τοποθετήσετε.

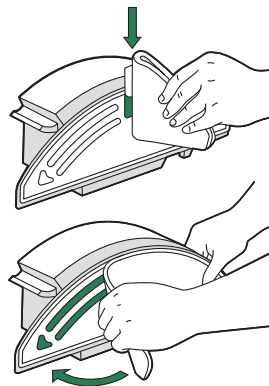

3 ΑΛΛΑΓΗ ΚΑΔΩΝ

Αφαιρέστε τον κάδο από το ρομπότ και τοποθετήστε τον κάδο συνδυαστικής χρήσης.

***** **Σημαντικό:** Μην αναποδογυρίσετε το ρομπότ με τοποθετημένο τον κάδο συνδυαστικής χρήσης.

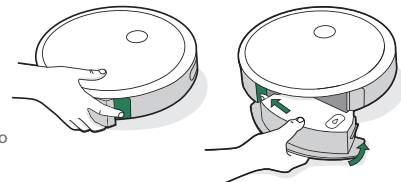

2 ΓΕΜΙΣΜΑ ΤΟΥ ΚΑΔΟΥ

Γεμίστε τον κάδο συνδυαστικής χρήσης με νερό. Μπορείτε επίσης να χρησιμοποιήσετε ένα συμβατό διάλυμα καθαρισμού. Οι συμβατές λύσεις παρατίθενται στην τοποθεσία answers.irobot.com/s/roomba-combo-cleanser

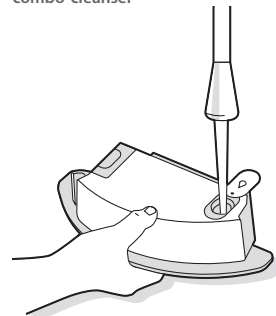

Σημείωση: Το προϊόν αρχίζει να νοτίζει μόλις μπει νερό στο δοχείο.

Χρήση της ρομποτικής σκούπας Roomba®

Τοποθέτηση της βάσης φόρτισης Home Base™

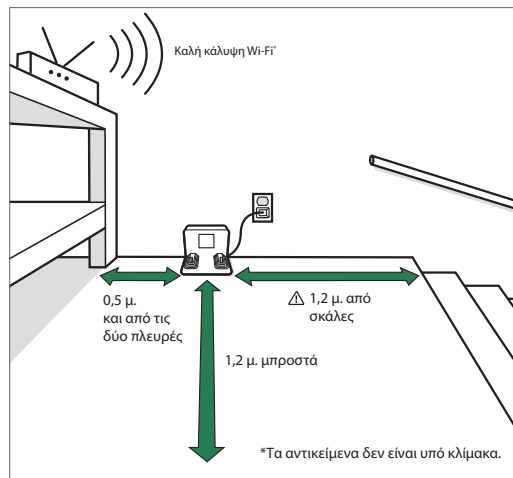

Σημείωση: Μην τοποθετείτε τη βάση φόρτισης Home Base™ σε άμεσο ηλιακό φως. Βεβαιωθείτε ότι ο χώρος γύρω από τη βάση δεν έχει ακαταστασία, για να βελτιώσετε την απόδοση κατά την πρόδεση.



ΠΡΟΕΙΔΟΠΟΙΗΣΗ: Προκειμένου να αποτρέψετε τον κίνδυνο πτώσης του ρομπότ σας, βεβαιωθείτε ότι η βάση φόρτισης βρίσκεται τουλάχιστον 1,2 μέτρα μακριά από σκάλες.

Φόρτιση



Φωτεινή ένδειξη δακτυλίου κατά τη φόρτιση

Φωτεινή ένδειξη δακτυλίου με λευκό χρώμα: φόρτιση

Φωτεινή ένδειξη δακτυλίου με κόκκινο χρώμα: φόρτιση, χαμηλή μπαταρία

Η σταθερή φωτεινή ένδειξη δακτυλίου με λευκό χρώμα θα υποδεικνύει το επίπεδο φόρτισης της μπαταρίας του ρομπότ

- Τοποθετήστε το ρομπότ στη βάση φόρτισης για την ενεργοποίηση της μπαταρίας.



Σημείωση: Το ρομπότ σας παραδίδεται μερικώς φορτισμένο, αλλά συνιστούμε να φορτίσετε το ρομπότ για 3 ώρες πριν ξεκινήσετε τον πρώτο κύκλο καθαρισμού.



Όταν το ρομπότ είναι πλήρως φορτισμένο, η φωτεινή ένδειξη δακτυλίου θα εκπέμπει ένα διακοπτόμενο λευκό φως στο πίσω μέρος.

- Το ρομπότ καταναλώνει μικρή ποσότητα ρεύματος όταν βρίσκεται στη βάση φόρτισης. Μπορείτε να θέσετε το ρομπότ σε κατάσταση ακόμα χαμηλότερης κατανάλωσης ρεύματος όταν δεν χρησιμοποιείται. Για να θέσετε το ρομπότ σε κατάσταση αναμονής χαμηλής κατανάλωσης ρεύματος, αφαιρέστε τον κάδο και πατήστε το κουμπί καθαρισμού 5 φορές. Για έξοδο από την κατάσταση αναμονής χαμηλής κατανάλωσης ρεύματος, τοποθετήστε το ρομπότ στη βάση φόρτισης και πατήστε το κουμπί καθαρισμού. Για περισσότερες πληροφορίες σχετικά με την κατάσταση αναμονής χαμηλής κατανάλωσης ρεύματος, ανατρέξτε στη σελίδα Συνήθεις ερωτήσεις στον ιστότοπό μας.
- Όταν πρόκειται να αποθηκεύσετε το ρομπότ για μεγάλο χρονικό διάστημα, απενεργοποιήστε το αφαιρώντας το από τη βάση φόρτισης και κρατώντας πατημένο το κουμπί καθαρισμού για 3 δευτερόλεπτα με τον ένα τροχό στον αέρα. Αποθηκεύστε το ρομπότ σε δροσερό και ξηρό μέρος.

Λήψη της εφαρμογής iRobot Home και σύνδεση στο Wi-Fi

- Ακολουθήστε τις οδηγίες βήμα προς βήμα για να ρυθμίσετε τη Roomba.
- Ρυθμίστε το σύστημα πλοήγησης PrecisionVision Navigation, ώστε να αποφεύγει τα εμπόδια σε πραγματικό χρόνο.
- Ρυθμίστε ένα αυτόματο πρόγραμμα καθαρισμού και προσαρμόστε τις προτιμήσεις καθαρισμού.
- Δημιουργήστε έξυπνους χάρτες, ώστε να δίνετε εντολή στο ρομπότ πού και πότε να καθαρίζει.



Καθαρισμός

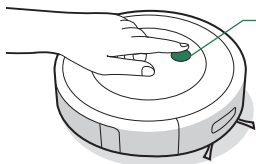

- Απλώς πατήστε το κουμπί καθαρισμού
- Πατήστε για έναρξη/παύση/συνέχεια
- Κρατήστε πατημένο το κουμπί για 2-5 δευτερόλεπτα ώστε να τερματίσετε μια εργασία

- Το ρομπότ σας θα εξερευνήσει και θα καθαρίσει αυτόματα το σπίτι σας. Στο τέλος του κύκλου καθαρισμού και όποτε χρειάζεται επαναφόρτιση, θα επιστρέφει στη βάση φόρτισης.



Απομακρύνετε τα περιττά αντικείμενα από τα δάπεδα πριν από τον καθαρισμό. Χρησιμοποιείτε το ρομπότ συχνά για να διατηρείτε τα δάπεδα σε καλή κατάσταση.

- Για να τερματίσετε την εργασία και να στείλετε το ρομπότ πίσω στη βάση φόρτισης, κρατήστε πατημένο το κουμπί καθαρισμού για 2-5 δευτερόλεπτα. Το μοτίβο του μπλε φωτεινού δακτυλίου θα υποδεικνύει ότι το ρομπότ αναζητά τη βάση φόρτισης.
- Όταν το ρομπότ ανιχνεύει μια πολύ βρόμικη περιοχή, θα ενεργοποιεί τη λειτουργία Dirt Detect™ και θα κινείται μπροστά και πίσω για να καθαρίσει την περιοχή πιο διεξοδικά. Η φωτεινή ένδειξη του δακτυλίου θα αναβοσβήνει με μπλε χρώμα. (Η λειτουργία Dirt Detect™ είναι απενεργοποιημένη κατά τη διάρκεια των εργασιών συνδυαστικής χρήσης.)



Μόλις το ρομπότ ανιχνεύσει ότι ο κάδος πρέπει να αδειάσει, ανάβει η φωτεινή ένδειξη δακτυλίου με μία κίνηση σάρωσης προς τα πίσω με κόκκινο χρώμα.

Αντιμετώπιση προβλημάτων

- Το ρομπότ θα σας ενημερώνει ότι υπάρχει κάποιο πρόβλημα αναπαράγοντας μια ηχητική προειδοποίηση και ενεργοποιώντας τη φωτεινή ένδειξη δακτυλίου με κόκκινο χρώμα. Πατήστε το κουμπί καθαρισμού ή αγγίξτε τον προφυλακτήρα του ρομπότ για λεπτομέρειες. Ανατρέξτε στην εφαρμογή iRobot Home για περαιτέρω υποστήριξη.

Κόκκινος φωτεινός δακτύλιος

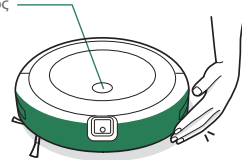

Χαμηλή μπαταρία. Φορτίστε.

- Μετά από 90 λεπτά αδράνειας εκτός της βάσης φόρτισης, το ρομπότ θα τερματίσει αυτόματα τον κύκλο καθαρισμού.
- Για να κάνετε επαναφορά της ρομπωτικής σκούπας στις εργοστασιακές ρυθμίσεις, αφαιρέστε τον κάδο και κρατήστε πατημένο το κουμπί καθαρισμού για επτά (7) δευτερόλεπτα. Μόλις ολοκληρωθεί η διαδικασία επαναφοράς στις εργοστασιακές ρυθμίσεις, θα ακούσετε έναν ήχο. Πατήστε το κουμπί καθαρισμού μία ακόμη φορά για επιβεβαίωση.

Ασφάλεια μπαταρίας και αποστολή

Για βέλτιστα αποτελέσματα, χρησιμοποιείτε μόνο την μπαταρία ιόντων λιθίου iRobot, που συνοδεύει το ρομπότ σας.



ΠΡΟΕΙΔΟΠΟΙΗΣΗ: Οι μπαταρίες ιόντων λιθίου και τα προϊόντα που περιέχουν μπαταρίες ιόντων λιθίου υπόκεινται σε αυστηρούς κανονισμούς μεταφοράς. Αν χρειάζεται να μεταφέρετε αυτό το προϊόν για επισκευή, ταξίδι ή οποιοδήποτε άλλο λόγο, ΠΡΕΠΕΙ να ακολουθήσετε τις παρακάτω οδηγίες αποστολής.

- Η μπαταρία ΠΡΕΠΕΙ να απενεργοποιηθεί πριν από την αποστολή.
- Απενεργοποιήστε την μπαταρία αφαιρώντας το ρομπότ από τη βάση φόρτισης και κρατώντας πατημένο το κουμπί καθαρισμού για 3 δευτερόλεπτα με τον ένα τροχό στον αέρα. Όλες οι ενδείξεις θα απενεργοποιηθούν.
- Συσκευάστε το ρομπότ με ασφάλεια για αποστολή.
- Αν χρειάζεστε περαιτέρω βοήθεια, επικοινωνήστε με την ομάδα Εξυπηρέτησης Πελατών ή επισκεφτείτε τη διεύθυνση www.irobot.gr.

Φροντίδα και συντήρηση

Οδηγίες φροντίδας και συντήρησης

Για να διατηρήσετε το ρομπότ σε κατάσταση που θα διασφαλίζει κορυφαία απόδοση, εκτελέστε τις διαδικασίες στις ακόλουθες σελίδες.

Θα βρείτε επιπλέον εκπαιδευτικά βίντεο στην εφαρμογή iRobot Home. Αν παρατηρήσετε ότι το ρομπότ αφαιρεί λιγότερους ρύπους από το δάπεδο, αδειάστε τον κάδο και καθαρίστε το φίλτρο και τις βούρτσες.

Εξάρτημα	Συχνότητα φροντίδας	Συχνότητα αντικατάστασης*
Κάδος	Πλύνετε τον κάδο όπως απαιτείται	-
Φίλτρο	Καθαρίστε μία φορά την εβδομάδα (δύο φορές την εβδομάδα αν έχετε κατοικίδιο). Μην πλένετε.	Κάθε 2 μήνες
Αισθητήρας γεμάτου κάδου	Καθαρίστε κάθε 2 εβδομάδες	-
Μπροστινός κατευθυντήριος τροχός	Καθαρίστε κάθε 2 εβδομάδες	Κάθε 12 μήνες
Πλευρική βούρτσα γωνιών και βούρτσες πολλαπλών επιφανειών	Καθαρίστε μία φορά τον μήνα (δύο φορές τον μήνα, αν έχετε κατοικίδιο)	Κάθε 12 μήνες
Αισθητήρες και επαφές φόρτισης	Καθαρίστε μία φορά τον μήνα	-
Παράθυρο κάμερας	Καθαρίστε και ελέγξτε μία φορά τον μήνα	Έπειτα από 30 πλύσεις
Πανί σφουγγαρίσματος	Να καθαρίζεται έπειτα από έναν κύκλο σφουγγαρίσματος	Έπειτα από 30 πλύσεις
Καπάκι υφασμάτινης ταινίας	Να αντικαθίσταται αν είναι βρόμικο ή έχει φθορές	-

Σημείωση: Η iRobot κατασκευάζει διάφορα ανταλλακτικά εξαρτήματα και συγκροτήματα. Αν πιστεύετε ότι χρειάζεστε κάποιο ανταλλακτικό, επικοινωνήστε με την τοπική Εξυπηρέτηση Πελατών της iRobot για περισσότερες πληροφορίες.

*Η συχνότητα αντικατάστασης ενδέχεται να διαφέρει. Τα εξαρτήματα θα πρέπει να αντικαθίστανται αν υπάρχουν εμφανή σημάδια φθοράς.

Άδειασμα του κάδου

- 1 Πατήστε το κουμπί απελευθέρωσης κάδου για να αφαιρέσετε τον κάδο.

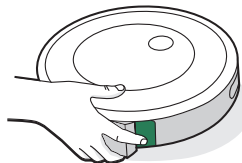

- 2 Ανοίξτε την πόρτα του κάδου για να τον αδειάσετε.

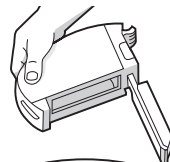

- 3 Τοποθετήστε τον κάδο ξανά στο ρομπότ.

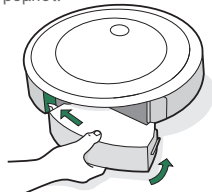

Καθαρισμός του φίλτρου

- 1 Αφαιρέστε τον κάδο. Αφαιρέστε το φίλτρο πιάνοντας και τα δύο άκρα και τραβώντας προς τα έξω.

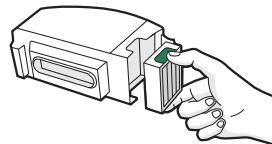

- 2 Αφαιρέστε τους ρύπους χτυπώντας το φίλτρο πάνω στον κάδο των απορριμμάτων.



- 3 Εισαγάγετε ξανά το φίλτρο με τις ανάγλυφες λαβές προς τα έξω. Τοποθετήστε τον κάδο ξανά στο ρομπότ.

✳️ Σημαντικό: Αν δεν εγκατασταθεί σωστά το φίλτρο, το ρομπότ δεν θα λειτουργεί. Αντικαθιστάτε το φίλτρο κάθε δύο μήνες.

GR

Καθαρισμός των αισθητήρων γεμάτου κάδου

- 1 Αφαιρέστε και αδειάστε τον κάδο.

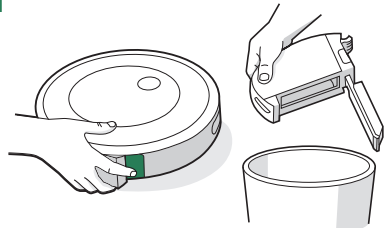

- 2 Σκουπίστε τους εσωτερικούς αισθητήρες με ένα καθαρό, στεγνό πανί.

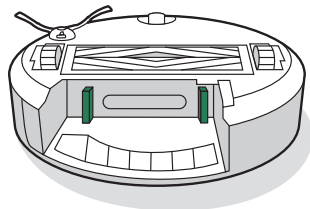

- 3 Σκουπίστε την πόρτα του κάδου με ένα καθαρό, στεγνό πανί.

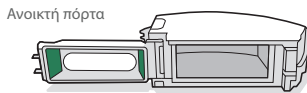
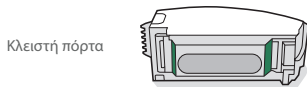



Πλύσιμο του κάδου

- * **Σημαντικό:** Μην πλένετε το φίλτρο. Αφαιρέστε το φίλτρο πριν πλένετε τον κάδο.

- 1 Απελευθερώστε τον κάδο, αφαιρέστε το φίλτρο και ανοίξτε την πόρτα του κάδου.

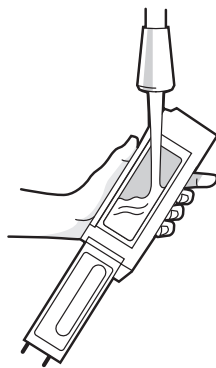
- 2 Ξεπλύνετε τον κάδο χρησιμοποιώντας ζεστό νερό.



-  **Σημείωση:** Ο κάδος δεν πλένεται στο πλυντήριο πιάτων.

- 3 Βεβαιωθείτε ότι ο κάδος είναι εντελώς στεγνός. Τοποθετήστε ξανά το φίλτρο και επανατοποθετήστε τον κάδο στο ρομπότ.

Καθαρισμός της πλευρικής βούρτσας γωνιών

- 1 Χρησιμοποιήστε ένα νόμισμα ή ένα μικρό κατσαβίδι για να αφαιρέσετε τη βίδα που συγκρατεί την πλευρική βούρτσα γωνιών στη θέση της.

- 2 Τραβήξτε για να αφαιρέσετε την πλευρική βούρτσα γωνιών. Αφαιρέστε τυχόν τρίχες ή ρύπους και έπειτα τοποθετήστε ξανά τη βούρτσα.

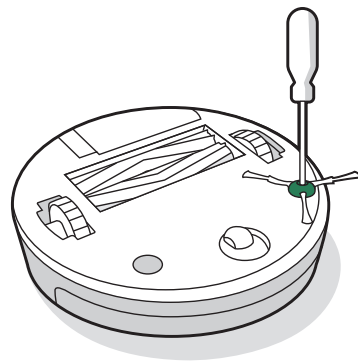

Καθαρισμός του μπροστινού κατευθυντήριου τροχού

- 1 Τραβήξτε σταθερά τη μονάδα του μπροστινού τροχού για να την αφαιρέσετε από το ρομπότ.
- 2 Τραβήξτε σταθερά τον τροχό για να τον αφαιρέσετε από το περιβλήμα του (βλ. εικόνα παρακάτω).
- 3 Αφαιρέστε τυχόν ρύπους από το εσωτερικό της κοιλότητας του τροχού.
- 4 Τοποθετήστε ξανά όλα τα εξαρτήματα μόλις τελιώσετε. Βεβαιωθείτε ότι ο τροχός έχει ασφαλίσει ξανά στη θέση του.

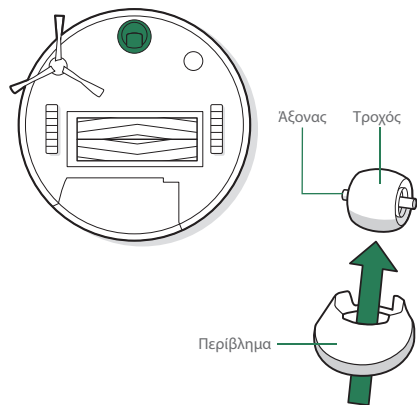

***** **Σημαντικό:** Ένας μπροστινός τροχός γεμάτος τρίχες και ρύπους θα μπορούσε να οδηγήσει σε ζημιά στο δάπεδό σας. Αν ο τροχός δεν περιστρέφεται ελεύθερα αφού τον καθαρίσετε, επικοινωνήστε με την τοπική Εξυπηρέτηση Πελατών.

Καθαρισμός των βουρτσών πολλαπλών επιφανειών

- 1 Πιέστε τη γλωττίδα απελευθέρωσης του πλαισίου των βουρτσών, ανασηκώστε το και αφαιρέστε τυχόν εμπόδια.

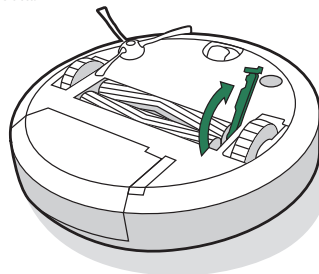

- 2 Αφαιρέστε τις βούρτσες από το ρομπότ. Αφαιρέστε τα καπάκια των βουρτσών από τα άκρα των βουρτσών. Αφαιρέστε τυχόν τρίχες ή ρύπους που έχουν μαζευτεί κάτω από τα καπάκια. Τοποθετήστε ξανά τα καπάκια των βουρτσών.

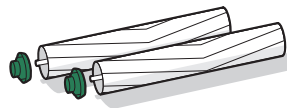

- 3 Αφαιρέστε τυχόν τρίχες ή ρύπους από τους τετράγωνους και τους εξαγωνικούς πείρους απέναντι από τις βούρτσες.



- 4 Αφαιρέστε τον κάδο από το ρομπότ και καθαρίστε τυχόν ρύπους από τη διαδρομή αναρρόφησης.

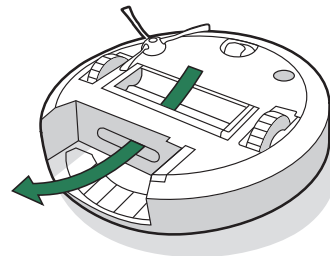

- 5 Τοποθετήστε ξανά τις βούρτσες στο ρομπότ. Αντιστοιχίστε το σχήμα των πείρων της βούρτσας με το σχήμα των εικονιδίων βούρτσας της μονάδας της κεφαλής καθαρισμού.

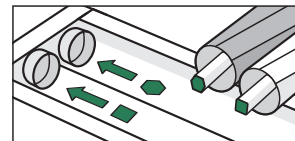

Καθαρισμός των αισθητήρων, του παραθύρου της κάμερας και των επαφών φόρτισης

- 1 Σκουπίστε τους αισθητήρες, το παράθυρο της κάμερας και τις επαφές φόρτισης με ένα καθαρό, στεγνό πανί.

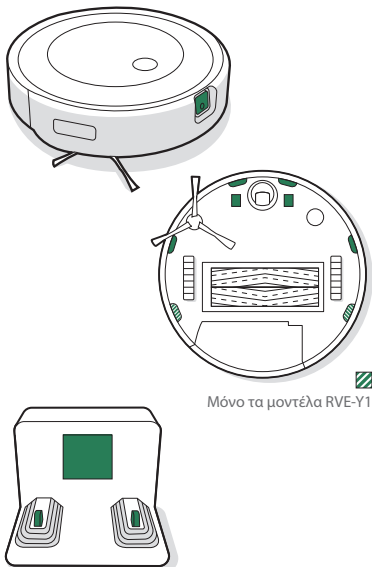

- * Σημαντικό:** Μην ψεκάζετε με διάλυμα καθαρισμού ή νερό τους αισθητήρες ή τα ανοίγματα των αισθητήρων.

Καθαρισμός του πανιού σφουγγαρίσματος

ΠΛΥΣΙΜΟ ΣΤΟ ΧΕΡΙ

Πλύνετε διεξοδικά το πανί με ζεστό νερό.

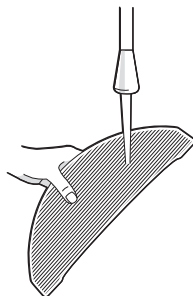

ΠΛΥΣΙΜΟ ΣΤΟ ΠΛΥΝΤΗΡΙΟ

Πλύνετε χρησιμοποιώντας ζεστό νερό και στη συνέχεια, αφήστε το να στεγνώσει. Να μην στεγνώνεται σε στεγνωτήριο. Να μην πλένεται μαζί με ευαίσθητα ρούχα.

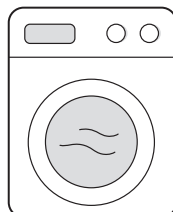

Επανατοποθέτηση του καπακιού υφασμάτινης ταινίας

- 1 Αφαιρέστε την πλάκα πανιού

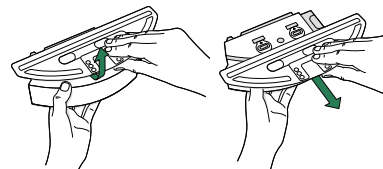

- 2 Αφαιρέστε το καπάκι υφασμάτινης ταινίας τραβώντας την πλαϊνή ελαστική προεξοχή.

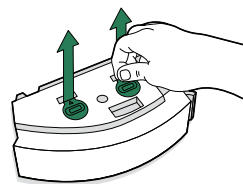

- 3 Αντικαταστήστε με καινούργιο καπάκι υφασμάτινης ταινίας, πιέζοντας σταθερά το σημείο μέχρι να εφαρμοστεί σφιχτά για την αποφυγή διαρροών.

- 4 Αντικαταστήστε ξανά την πλάκα πανιού

Ρυθμιστικές πληροφορίες



Δια του παρόντος, η iRobot Corporation δηλώνει ότι αυτό το μοντέλο ρομποτικής σκούπας RVE-Y2 συμμορφώνεται με την Οδηγία της ΕΕ 2014/53/ΕΕ σχετικά με τον ραδιοεξοπλισμό. Το πλήρες κείμενο της Δήλωσης Συμμόρφωσης του ΕΥ είναι διαθέσιμο στην ακόλουθη διεύθυνση: www.irobot.com/compliance.



Δια του παρόντος, η iRobot Corporation δηλώνει ότι αυτό το μοντέλο ρομποτικής σκούπας RVE-Y2 συμμορφώνεται με τους Κανονισμούς περί ραδιοεξοπλισμού 2017. Το πλήρες κείμενο της Δήλωσης Συμμόρφωσης του UKCA είναι διαθέσιμο στην ακόλουθη διεύθυνση: www.irobot.com/compliance.



Αυτό το σύμβολο πάνω στο προϊόν υποδεικνύει ότι η συσκευή δεν πρέπει να απορρίπτεται μαζί με μη ταξινομημένα οικιακά απόβλητα. Ως τελικός χρήστης, είστε υπεύθυνος για την απόρριψη της συσκευής σας στο τέλος της διάρκειας ζωής της με τρόπο φιλικό προς το περιβάλλον, ως εξής:

- (1) επιστρέφοντάς την στον διανομέα/αντιπρόσωπο από τον οποίο έχετε αγοράσει το προϊόν ή
- (2) απορρίπτοντάς την σε καθορισμένο σημείο συλλογής.

Η σωστή απόρριψη αυτού του προϊόντος συμβάλλει στην εξοικονόμηση πολύτιμων πόρων και αποτρέπει πιθανές αρνητικές επιπτώσεις στην ανθρώπινη υγεία και στο περιβάλλον, οι οποίες θα προέκυπταν λόγω ακατάλληλου χειρισμού των αποβλήτων. Επικοινωνήστε με την τοπική αρχή για περαιτέρω λεπτομέρειες ή με το πλησιέστερο καθορισμένο σημείο συλλογής. Ενδέχεται να επιβάλλονται κυρώσεις λόγω εσφαλμένης απόρριψης αυτών των αποβλήτων, σύμφωνα με την εθνική νομοθεσία που ισχύει στη χώρα σας. Μπορείτε να βρείτε περισσότερες πληροφορίες στην ακόλουθη πηγή: https://environment.ec.europa.eu/topics/waste-and-recycling/waste-electrical-and-electronic-equipment-weee_en

Η έκθεση πληροφοριών χημικών ουσιών που αναγράφει τις ουσίες που προκαλούν πολύ μεγάλη ανησυχία (SVHC) σύμφωνα με τον Κανονισμό 1907/2006 της ΕΕ, είναι διαθέσιμη εδώ: www.irobot.com/compliance.

Το ρυθμιστικό μοντέλο RVE-Y1 ενσωματώνει το μοντέλο μονάδας ασύρματης επικοινωνίας Sextant AXG-Y1. Η μονάδα ασύρματης επικοινωνίας Sextant έχει διπλή ζώνη συχνότητων που λειτουργεί στις συχνότητες WLAN 2,4 GHz και WLAN 5 GHz. Η μονάδα ασύρματης επικοινωνίας Sextant ενσωματώνει επίσης πρωτόκολλα Bluetooth και BLE, τα οποία λειτουργούν στη συχνότητα 2.400 MHz – 2.483,5 MHz.

- Η συχνότητα των 2,4 GHz λειτουργεί μόνο μεταξύ 2.400 MHz – 2.483,5 MHz με μέγιστη ισχύ εξόδου EIRP 17,78 dBm (59,98 mW) στα 2.442 MHz.
- Η συχνότητα των 5 GHz λειτουργεί μόνο μεταξύ 5150 MHz – 5850 MHz με μέγιστη ισχύ εξόδου EIRP 20,81 dBm (120,50 mW) στα 5190 MHz.
- Για το Ισραήλ, η συχνότητα των 5 GHz χρησιμοποιείται μόνο στα 5.150 MHz – 5.350 MHz.

Η,

Το ρυθμιστικό μοντέλο RVE-Y2 ενσωματώνει το μοντέλο 6233E-UUB μονάδας ασύρματης επικοινωνίας FN Link. Η μονάδα ασύρματης επικοινωνίας 6233E-UUB έχει διπλή ζώνη συχνότητων που λειτουργεί στις συχνότητες WLAN 2,4 GHz και WLAN 5 GHz. Η μονάδα ασύρματης επικοινωνίας 6233E-UUB ενσωματώνει επίσης πρωτόκολλα Bluetooth και BLE, τα οποία λειτουργούν στη συχνότητα 2400–2483,5 MHz.

- Η συχνότητα των 2,4 GHz λειτουργεί μόνο μεταξύ 2400 MHz – 2483,5 MHz με μέγιστη ισχύ εξόδου EIRP 19,75 dBm (94,41 mW) στα 2462 Mhz.
- Η συχνότητα των 5 GHz λειτουργεί μόνο μεταξύ 5150 MHz – 5850 MHz με μέγιστη ισχύ εξόδου EIRP 20,07 dBm (101,62 mW) στα 5180 Mhz.
- Για το Ισραήλ, η συχνότητα των 5 GHz χρησιμοποιείται μόνο στα 5.150 MHz – 5.350 MHz.

ΚΑΡΤΑ ΕΓΓΥΗΣΗΣ



Κατασκευαστής	iRobot
Εξουσιοδοτημένο κέντρο σέρβις για την Ελλάδα	MANOLOPOULOS SERVICE Αγορακρίτου 29-35 Πλατεία Αττικής, 10440 Αθήνα Τηλέφωνο: +30 210 82.13.542 Website: www.manolopoulos-service.gr
Εξουσιοδοτημένο κέντρο σέρβις για την Κύπρο	3D ELECTRONICS SERVICES LTD Βηθλεέμ 60, Στρόβολος, Λευκωσία, 2033 Κύπρος Τηλέφωνο: 00357 99620124 Website: www.3dservices.com.cy

1. Το προϊόν καλύπτεται από εγγύηση 24 μηνών από την ημερομηνία πώλησης στον πελάτη. Οι επισκευές κατά τη διάρκεια της εγγύησης δεν χρεώνονται.
2. Η εγγύηση και η χωρίς χρέωση επισκευή καλύπτουν ελαττώματα που μπορεί να αποδειχθεί ότι προκλήθηκαν από ελαττώματα υλικών, σχεδιασμού ή εργασίας.
3. Η εγγύηση και η χωρίς χρέωση επισκευή δεν καλύπτουν ελαττώματα που προκλήθηκαν από μεταφορά, από μη τήρηση των οδηγιών χρήσης που αναφέρονται στο παρόν εγχειρίδιο, κακή συντήρηση, μηχανική ζημιά, παρεμβολές στη συσκευή ή βλάβες που προκλήθηκαν από τη μη συμμόρφωση της ηλεκτρικής εγκατάστασης με τις απαιτήσεις ČSN καθώς και βλάβες από ακατάλληλη σύνδεση.
4. Η εγγύηση δεν καλύπτει τη φθορά φίλτρων, βουρτσών και ψηκτρών, μπαταριών, λαστιχένιων εξαρτημάτων, πελμάτων τροχών και παρόμοιων εξαρτημάτων.
5. Η διάρκεια ζωής της μπαταρίας είναι 6 μήνες.

Εξουσιοδοτημένο σέρβις: Τηλ.: (210)8836512-8213542

E-mail: info@manolopoulos-service.com

Παρακαλούμε επικοινωνήστε απευθείας με το κέντρο σέρβις για οποιοσδήποτε αξιώσεις.

Συμπληρώστε το σημείο πώλησης

Όνομασία προϊόντος	
Σειριακός αριθμός	
Ημερομηνία πώλησης	
Σφραγίδα σημείου πώλησης	

Μητρώο επισκευών βάσει εγγύησης

Παραδόθηκε για επισκευή στις	Παραλήφθηκε από υπογραφή	Επισκευάστηκε στις	Αριθμός αναφοράς επισκευής	Υπογραφή

Ανακυκλώστε το προϊόν iRobot στο τέλος της διάρκειας ζωής του υπεύθυνα, σύμφωνα με τους τοπικούς κανονισμούς. Ακολουθεί ένας κατάλογος με τους οργανισμούς ανακύκλωσης ΑΗΗΕ με τους οποίους είναι συμβεβλημένη η iRobot κατά τον χρόνο πώλησης του προϊόντος.

Τοποθεσία	Οργανισμός	Διεύθυνση URL
Αυστρία	UFH	http://www.elektro-ade.at/elektrogeraete-sammeln/liste-der-sammelstoesterreich/
Βέλγιο	Recupel	https://www.recupel.be/en/where-to-go/?searchcollectionPoints=&categories=1%2C2%2C3%2C4#
Γερμανία	Zentek	https://www.ear-system.de/ear-verzeichnis/sammel-und-ruecknahmestback
Δανία	Elretul	https://www.dpa-system.dk/DPAApplications/DPADB.aspx?wf=CollectionPointSearch.as
Ισπανία	Ecotic	https://punto-limpio.info/
Γαλλία	Eco-systemes	https://www.eco-systemes.fr/france
Ιρλανδία	WEEE Ireland	http://www.weeeireland.ie/household-recycling/where-can-i-recycle/
Ολλανδία	Wecycle	https://www.watismijnapparaatwaard.nl/
Σουηδία	El-Kretsen	https://www.sopor.nu/sortera-ättervinn/
Ηνωμένο Βασίλειο	Repic	http://www.responsible-recycling.co.uk/contact-us/find-your-local-recy

Διεύθυνση κατασκευαστή: iRobot Corporation, 8 Crosby Drive Bedford MA 01730, USA

iRobot

©2023 iRobot Corporation, 8 Crosby Drive, Bedford, MA 01730 USA. Με την επιφύλαξη παντός δικαιώματος. Οι ονομασίες iRobot και Roomba είναι σήματα κατατεθέντα της iRobot Corporation. Οι ονομασίες Home Base και Dirt Detect είναι εμπορικά σήματα της iRobot Corporation. Η ονομασία Wi-Fi και το λογότυπο Wi-Fi είναι σήματα κατατεθέντα της Wi-Fi Alliance.

Εξυπηρέτηση Πελατών της iRobot

ΗΠΑ και Καναδάς

Αν έχετε ερωτήσεις ή σχόλια σχετικά με το προϊόν, επικοινωνήστε με την iRobot πριν απευθυνθείτε σε κάποιο κατάστημα.

Αρχικά, μπορείτε να επισκεφθείτε την τοποθεσία www.irobot.gr για συμβουλές υποστήριξης, συνήθεις ερωτήσεις και πληροφορίες σχετικά με τα αξεσουάρ. Μπορείτε να βρείτε επίσης αυτές τις πληροφορίες στην εφαρμογή iRobot Home. Αν χρειάζεστε περαιτέρω βοήθεια, καλέστε την ομάδα Εξυπηρέτησης Πελατών για τις Η.Π.Α. στον αριθμό (877) 855-8593.

Ωράριο λειτουργίας Εξυπηρέτησης Πελατών της iRobot στις ΗΠΑ

Δευτέρα έως Παρασκευή 9 π.μ. – 9 μ.μ. Ανατολική ώρα

Σάββατο και Κυριακή 9 π.μ. – 6 μ.μ. Ανατολική ώρα

Ελλάδα

Επισκεφθείτε την τοποθεσία www.irobot.gr για:

Να μάθετε περισσότερα σχετικά με την iRobot στη χώρα σας

Να λάβετε συμβουλές και υποδείξεις για τη βελτίωση της απόδοσης του προϊόντος

Να λάβετε απαντήσεις σε ερωτήσεις

Να επικοινωνήσετε με το τοπικό κέντρο υποστήριξης

